

Danby
Premiere®

Owner's Use and Care Guide
Guide d'utilisation et soin de Propriétaire
Model • Modèle
DDR5009REE • DDR6009REE • DDR7009REE

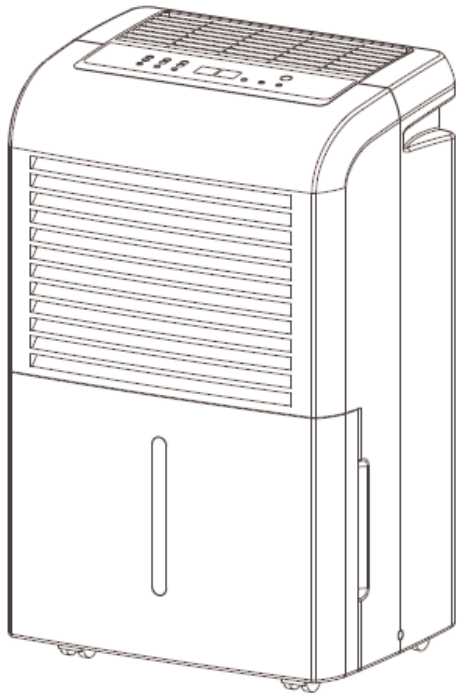

CAUTION: Read and follow all safety rules and operating instructions before first use of this product.

MISE EN GARDE: Veuillez lire attentivement les consignes de sécurité et les directives d'utilisation avant l'utilisation initiale de ce produit.

PORTABLE DEHUMIDIFIER

Table of contents 1

DÉSHUMIDIFICATEUR PORTATIF

Table des matières 14

KEEP THESE INSTRUCTIONS FOR FUTURE REFERENCE: If the Dehumidifier changes ownership, be sure this manual accompanies the unit.
CONSERVER CES INSTRUCTIONS POUR CONSULTATION ULTÉRIEURE: En cas de revente du déshumidificateur, ce manuel doit être inclus avec l'appareil.

TABLE OF CONTENTS

INTRODUCTION	2
WARNING- IMPORTANT NOTICE	3
<i>For your Safety</i>	3
<i>Grounding Instructions</i>	3
ELECTRICAL SPECIFICATIONS	4
<i>Unit Specifications</i>	4
FEATURES	5
<i>Unit Parts Identified</i>	5
FUNCTION EXPLANATION	6
OPERATING INSTRUCTIONS	7
<i>Remote Control</i>	7
<i>Factory Default Settings</i>	8
<i>Defrost</i>	9
<i>Dehumidifier</i>	9
<i>Air Filter</i>	9
CONTINUOUS DRAIN INSTRUCTIONS	10
CAUTIONS	11
CARE AND MAINTENANCE	12
TROUBLESHOOTING	12
<i>Warranty</i>	13

INTRODUCTION

Thank you for choosing a Danby appliance to provide you and your family with all of the “Home Comfort” requirements of your home, cottage, or office. This Owner’s Use and Care Guide will provide you with valuable information necessary for the proper care and maintenance of your new appliance. If properly maintained, your Danby appliance will give you many years of trouble free operation. Please take a few moments to read the instructions thoroughly and familiarize yourself with all of the operational aspects of this appliance.

Your Danby Portable Dehumidifier is a multi-functional room air-exchanging, air-processing appliance, designed to offer you the functions of Dehumidifying, and Independent Fan. Each individual mode is featured with “oscillating” air swing capabilities. This unit can be conveniently moved from room to room within your home and set up in just minutes. Imagine the convenience of 4 Season Home Comfort at your fingertips, anywhere, anytime.

For easy reference, may we suggest you attach a copy of your sales slip/receipt to this page, along with the following information, located on the manufacturers nameplate on the rear panel of the unit.

Model Number: _____

Serial Number: _____

Date of Purchase: _____

This information will be necessary if your unit requires servicing and/or for general inquiries. To contact a Customer Service Representative, call Danby **TOLL FREE:**

1-800-26-Danby® (1-800-263-2629)

KEEP THESE INSTRUCTIONS FOR FUTURE REFERENCE.



CAUTION: Do not leave this unit unattended or operate in an area where people or animals may not be able to react quickly. A failed unit may cause over-heating, resulting in personal injury or property damage.

WARNING- IMPORTANT NOTICES

NOTE

The WARNING instructions issued in this manual are not meant to cover all possible conditions and situations that may occur. It must be understood that common sense, caution, and carefulness are factors that cannot be built into all appliances. These factors must be supplied by the person(s) installing, maintaining, or operating the appliance. Failure to install, maintain, and/or operate the equipment according to the manufacturer's instructions may result in conditions which can produce bodily injury and/or property damage. Contact your dealer, service agent, or the manufacturer about any problems or conditions you do not fully understand.

For Danby Customer Service call **1-800-26-Danby® / 1-800-263-2629**

FOR YOUR SAFETY

To reduce the risk of fire or explosion, do not store or use gasoline or other flammable vapors or liquids in the vicinity of this or any other appliance.

ELECTRICAL SERVICE INFORMATION

To reduce the risk of fire, electric shock, or personal injury, all wiring and grounding must conform with the latest edition of Local and National Electrical codes.

It is the customer's responsibility to have the wiring and fuses checked by a qualified electrician to make sure adequate electrical power is available.

This appliance is designed to operate on a separate branch, polarized, three-wire, effectively grounded 120 Volt 60 Hertz (alternating current) circuit protected by a 15 ampere fuse, equivalent fuse or circuit breaker. The three-prong grounding plug on the power cord should be plugged directly into a polarized, three slot, effectively grounded receptacle rated 110/120 V.A.C.

GROUNDING INSTRUCTIONS



Improper connection of the equipment-grounding conductor can result in a risk of electrical shock. Check with a qualified electrician or serviceman if you are in doubt as to whether your appliance outlets are properly grounded.

This appliance must be grounded. In the event of malfunction or breakdown, grounding will reduce the risk of electrical shock by providing a path of least resistance for electrical current. This appliance is equipped with a cord having an equipment-grounding conductor and 3 prong grounding plug. The plug must be connected into an outlet that is properly installed and grounded in accordance with all local codes and ordinances.

Do not modify the plug provided with this appliance. If it will not fit the outlet, have a proper outlet installed by a qualified electrician.

If the household electrical supply does not meet the above specifications, or if you are not sure your home has an effective ground, have a qualified electrician or your local electrical utility company check it and correct any problems.

ELECTRICAL SPECIFICATIONS

- 1) All wiring must comply with local and national electrical codes and be installed by a qualified electrician. If you have any questions regarding the following instructions, contact a qualified electrician.
- 2) Check available power supply and resolve any wiring problems BEFORE installation and operation of this unit.
- 3) For your safety and protection, this unit is grounded through the power cord plug when plugged into a matching wall outlet. If you are not sure whether the wall outlets in your home are properly grounded, please consult a qualified electrician. **DO NOT USE PLUG ADAPTERS OR EXTENSION CORDS.**
- 4) The manufacturers nameplate is located on the rear wall of the water tank compartment. The nameplate contains electrical and other technical data specific to this unit.
- 5) To avoid the possibility of personal injury, always disconnect the power supply before attempting to clean and/or service the unit.

UNIT SPECIFICATIONS

Model Number:	DDR5009REE	DDR6009REE	DDR7009REE
Dehumidifying Capacity (Pints/ Liters)	50 / 23.7	60 / 28.5	70 / 33
Electrical Requirements	115 V / 60 Hz	115 V / 60 Hz	115 V / 60 Hz
Power Input (Watts)	600	640	770
Rated Amperage (Dehumidifying)	5.5	6	7
Air Flow Circulation- High Fan Speed (Cubic Feet per Minute)	238	294	324
Type of Refrigerant	R-410A	R-410A	R-410A
Water Tank Capacity (Pints / Liters)	14.2 / 6.8	14.2 / 6.8	14.2 / 6.8
Operating Noise Level (dB A)	54.8	55	55.3
Unit Dimensions (W x H x D)	15 ⁴ / ₁₆ " x 23 ¹⁰ / ₁₆ " x 11 ² / ₁₆ "	15 ⁴ / ₁₆ " x 23 ¹⁰ / ₁₆ " x 11 ² / ₁₆ "	15 ⁴ / ₁₆ " x 23 ¹⁰ / ₁₆ " x 11 ² / ₁₆ "
Net Weight (kg / lbs)	16.2 / 35.8	19.5 / 43	19.7 / 43.4

***NOTE:** Specifications are subject to change without notice, for further improvements.*

FEATURES

- 1) Soft Touch (Electronic) Control Key Pads
 - 2) Remote Control
 - 3) Auto-Sensing Humidity Control
 - 4) Adjustable Humidity Settings (30%-90%)
 - 5) 2 Fan Speed Settings (High/Low)
 - 6) Delay Start Protection (compressor)
 - 7) Auto-Defrost (De-Icer)
 - 8) Full Bucket Indicator Light
 - 9) Easy Roll Castors (4)
 - 10) Front Mounted Water Tank (Removable)
 - 11) Direct Drain Option (Hose not Included) Standard Garden Hose can be used
 - 12) Quiet Operation
 - 13) Removable Air Filter
-

UNIT PARTS IDENTIFICATION

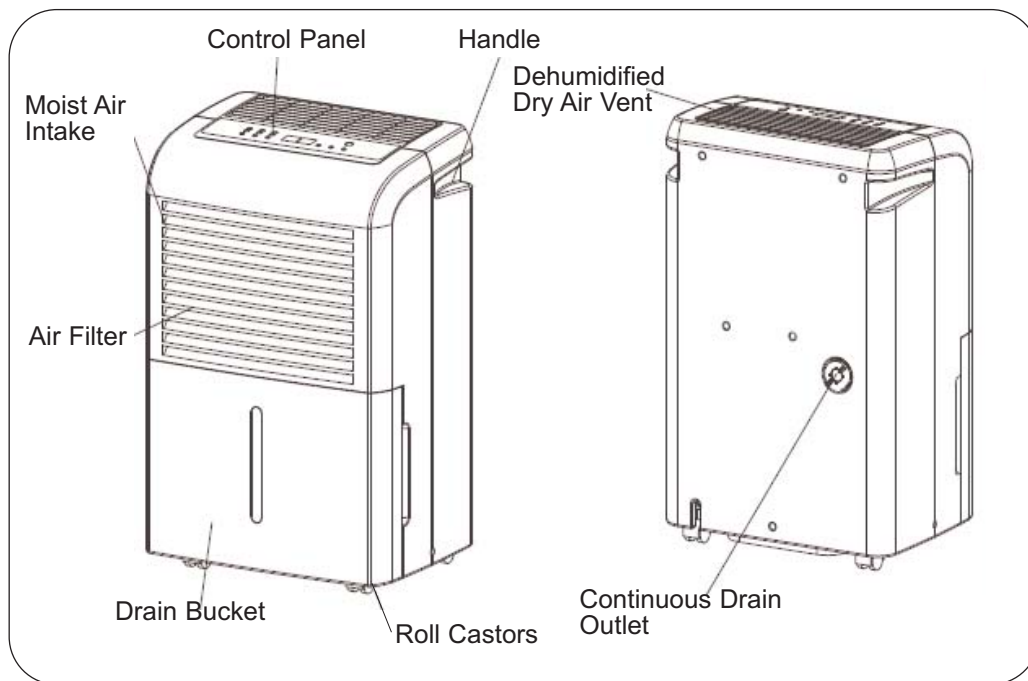

FUNCTION EXPLANATION

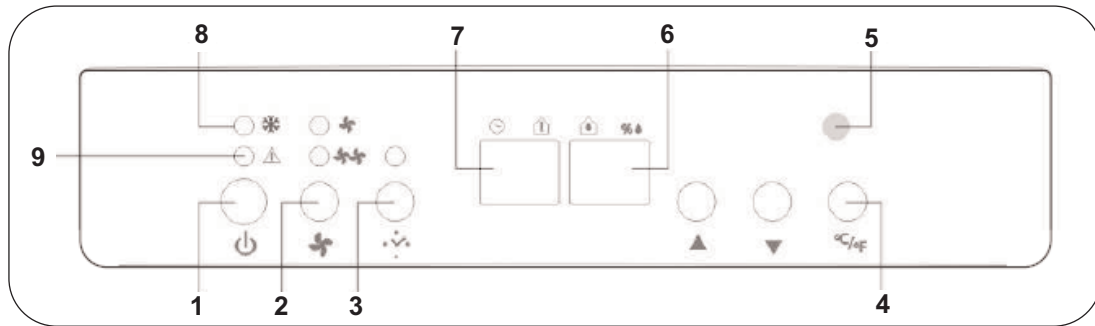

1) POWER Button: On / Off

2) FAN SPEED Button: High / Low

3) TIMER Button:

When unit is **operating**, press TIMER to set number of hours desired until unit will **shut off**.

When unit is in **stand-by**, press TIMER to set number of hours desired until unit will **turn on**.

Setting timer from 1-24 hours. To cancel the timer, proceed as above but set the "timer off" to zero (0) hours.

4) °C/°F Button: Press the °C/°F button to toggle between Celsius and Fahrenheit.

5) Receiving Sensor

6) SET HUMIDITY/CURRENT HUMIDITY

DISPLAY: When machine is running, it displays the current humidity. Press UP or DOWN buttons to select humidity setting. The humidity is adjusted in increments of 5% by each press. Adjustable range is within 30%RH to 90%RH. 10 seconds after setting humidity, the display will change back to the current humidity.

7) CURRENT TEMP / TIMER SET DISPLAY:

When machine is running, it displays the current temperature. Press the TIMER button to set the machine to shut off automatically after specified amount of time. 10 seconds after displaying the timer, the display will change back to current temperature.

8) DEFROST LIGHT: When temperature is low, unit enters defrost mode and defrost light illuminates.

9) BUCKET FULL LIGHT: When water tank is full, bucket full light illuminates.

OPERATING INSTRUCTIONS

REMOTE CONTROL

- 1) **Power Key:** On / Off
- 2) **Fan Speed Key:** High/Low
- 3) **On / Off Timer Key:**
In running mode: Auto switch Off
In standby mode: Auto switch on
- 4) **Temperature display selector button (Celsius / Fahrenheit):** Press the °C/°F switch button to toggle between °C and °F.
- 5) **Timer / Temperature Buttons:**
 - A) Used for adjusting the timer and thermostat.
 - B) The default display is room temperature.
 - C) When “+” or “-” button is pressed, the set temperature is displayed and may be adjusted. After 10 seconds the display will revert back to room temperature.

The remote operates within a range of 6 meters (16.4 ft.) from the receiver located inside the main unit. Any obstruction between the receiver and remote may cause signal interference, limiting the ability to program the main unit.

This Class B digital apparatus complies with Canadian ICES-003.

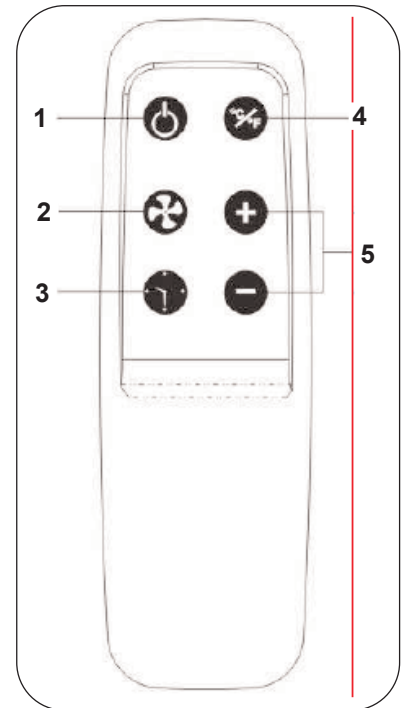

PLACING BATTERIES IN REMOTE CONTROL

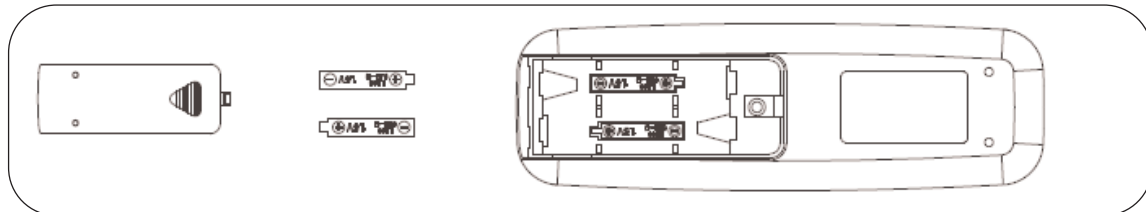

The functions work the same as your dehumidifier's touch controls.

Batteries: Remove the cover on the back of the remote controller and insert the batteries with the (+) and (-) poles pointing in the proper direction.

⚠ CAUTION: Use only AAA or IEC R03 1.5V batteries. Remove the batteries if the remote controller is not used for one month or longer. Do not attempt to recharge the supplied batteries. All batteries should be replaced at the same time. Do not dispose of the batteries in a fire as they may explode.

OPERATING INSTRUCTIONS (cont'd)

START OPERATION

- 1) Place the product in an upright position on a flat, stable, and heat-resistant surface. Make sure there is nothing flammable or heat sensitive within 100cm (39 inches). Operating the product in any other position could cause a hazard.
- 2) Insert the plug into a suitable wall socket (Fig. 1) The dehumidifier is suitable for operating on an electricity supply having the same voltage as that shown on its rating label.
- 3) Make sure the water tank is correctly located. After switching on the machine for the first time, if the "Bucket Full" light illuminates, pull out the water tank, and check that the "float" lever is able to move freely, then return the water tank to the correct position (Fig.2).

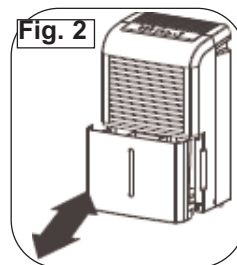
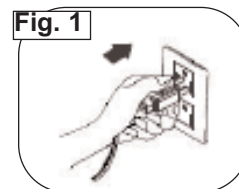

WATER FULL INDICATOR LIGHT(RED)

When the water tank is full and/or incorrectly positioned inside the cabinet, the water full red light turns on and remains on until such time that the tank is emptied and/or correctly re-positioned.

This condition will result in the immediate shut down of the dehumidifying system (both compressor and fan motor operations are terminated). This is a safety feature. When the water tank is emptied and/or correctly re-positioned, the dehumidifier will resume operation automatically.

NOTE: It may take several minutes before operating conditions resume.

BUCKET FULL LIGHT ON

When the water tank is full the machine will stop and the "Bucket Full" light will illuminate.

The water tank should be carefully removed from the machine by sliding it outward from the front of the unit, and it should be emptied. When the empty tank is replaced properly in the machine, the unit will start up and run normally (Fig. 3).

Fig. 3

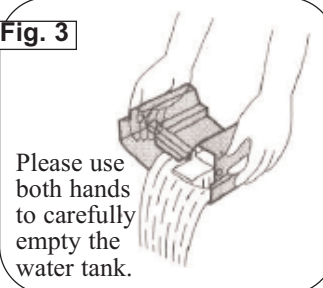

FACTORY DEFAULT SETTING

Each time the unit is disconnected/re-connected and/or in the event of a power failure, the electronic circuit board automatically defaults to the following factory setting:

Humidity Setting: 60% Fan Speed: Low

NOTE: In the event of a power failure, all previous settings are automatically erased/cancelled. If your program setting was different from the above (default setting) it will be necessary to re-program your settings. When the unit is switched "Off" manually (using the on/off keypad) the unit will always default to the last program setting that was used.

WATER TANK OPERATION

Proper installation of the water tank is crucial in maintaining reliable dehumidifier operation. The water tank holds accumulated condensed water and, by means of a safety switch, controls both the water level and operation of the dehumidification process.

When the water tank is full and/or accidentally displaced inside the cabinet, the float switch actuator (inside the tank) breaks contact with the safety switch. This condition results in the immediate shut down of the compressor and fan motor system, preventing moisture from being condensed.

NOTE: Never tamper with or attempt to defeat the water level (safety) float switch system.

OPERATING INSTRUCTIONS (cont'd)

DEFROST

When the machine is operated at low temperatures (less than 18°C), the surface of the evaporator may accumulate a layer of frost which would reduce the efficiency of the machine. When this happens the machine will go into **periodic defrost mode**. The machine will operate in temperatures down to 5°C. The time taken to defrost may vary. If the machine freezes up, it should be turned off at the power supply and re-started. **If the room temperature remains below 5°C the machine should be switched off.**

DEHUMIDIFYING Dehumidifying is a means of removing moisture from the air.

A dehumidifier will help to protect your home and valued possessions from damage (swelling) caused by moisture in the air. Essentially a dehumidifier removes moisture from the air as the moist air passes over a dehumidifying (evaporator) coil. Moisture is condensed on the evaporator coil, drained, and collected inside an internal (removable) water tank located at the front of the unit. **The exhausted air being returned into the room environment is elevated several degrees, causing the surrounding air temperature to increase (slightly).** This process also contributes to lowering the relative humidity of the surrounding air.

DEHUMIDIFYING MODE SELECTION:

- 1) To turn the unit on, press the ON / OFF button.
- 2) Press the humidity "▲" or "▼" buttons to select a desired RH operating value (30%-90%).

FAN SPEED SELECTION:

Select a fan speed on the keypad. The speed you select is identified by the (illuminated) indicator light located directly above the selection made.

AIR FILTER

Your dehumidifier features a removable Air Filter. This filter is located at the front of the unit (behind the air intake grill) directly above the water tank compartment. The air filter plays an important role in helping to reduce (minimize) dust/dirt particles from the surrounding environment. A blocked/clogged air filter reduces air intake, impacting negatively on operating efficiency. **To maintain maximum operating efficiency, the filter must be checked and cleaned regularly (every 2 weeks).** More frequent cleaning may be required depending upon indoor air quality.

IMPORTANT: Never operate the unit without the air filter in place.

AIR FILTER CLEANING STEPS:

- 1) Pull the air filter out gently (Fig. 4).
- 2) Clean the filter with a vacuum cleaner, or wash it with clean water and dry with a dry cloth.
- 3) Put the clean air filter back in place and continue to operate the dehumidifier.

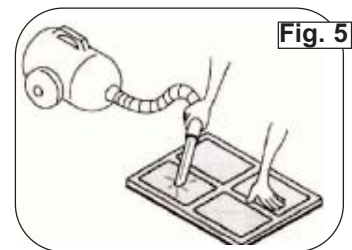
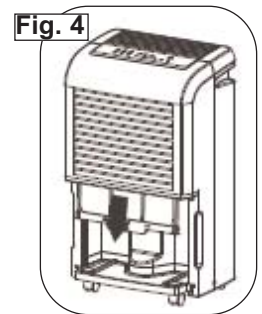

CONTINUOUS DRAIN INSTRUCTIONS

INSTALLING PVC DRAIN HOSE

When using the continuous drain function, the PVC hose must be placed horizontally below the drainage hole. Avoid uneven ground and folding the hose. **NOTE: Should you damage or misplace the pvc drain hose, a standard garden hose can be used.**

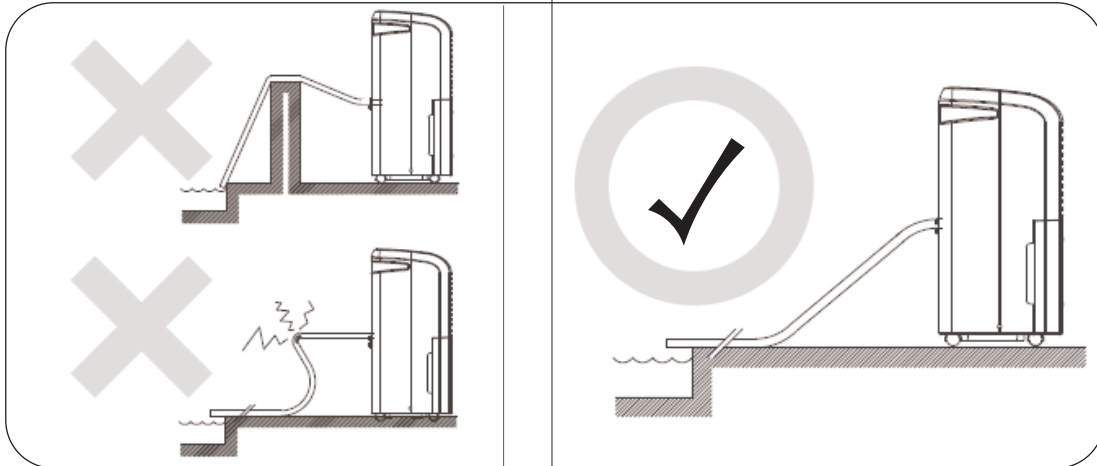

CONTINUOUS DRAIN

The function of continuous drain can be performed using the following steps:

- 1) To save having to periodically empty the water tank, this unit can be configured for continuous drain. You can use the supplied drain hose to connect to the continuous drain connector.
- 2) Unscrew and remove the drain cover at the rear of the unit.
- 3) Remove the soft rubber stopper, and **place it in the water tank for safe keeping.**

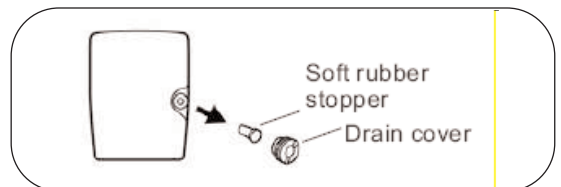
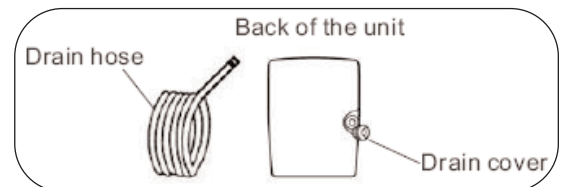
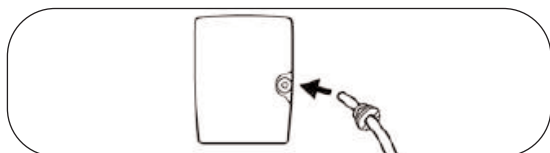
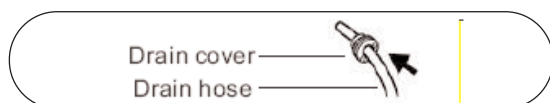

- 4) Insert the drain hose through the hole of the drain cover.
- 5) Ensure the rubber seal ring is properly seated in the end of the hose as shown here.
- 6) Connect the drain hose to the drain port.
- 7) Tighten the drain cover in clockwise direction onto the rear of the unit.
- 8) Place the bucket in its original location.

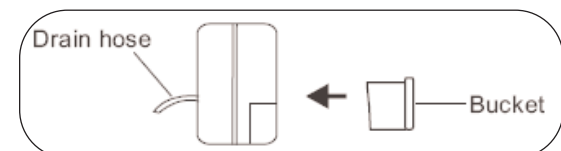
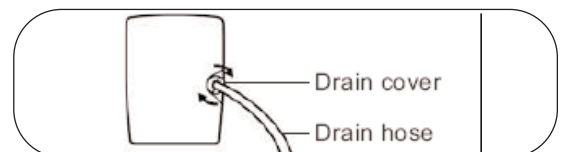

CAUTIONS

- DO NOT pull on the power cord to avoid breakage, potential danger, or injury.

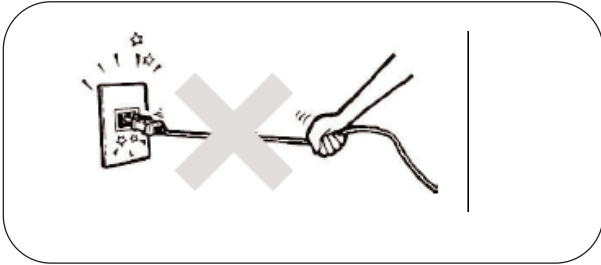

- DO NOT place the unit on uneven ground to avoid shaking, noise, and water leakage.

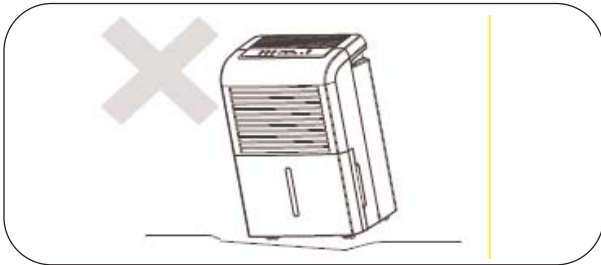

- DO NOT drop anything into the machine.

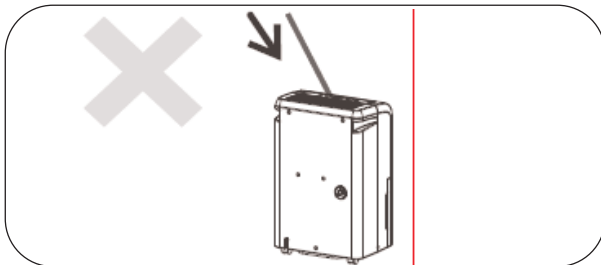

- Keep the machine away from any type of heat source.



- DO NOT use insect/oil/paint spray around the machine; these might cause damage to plastic parts or start a fire.

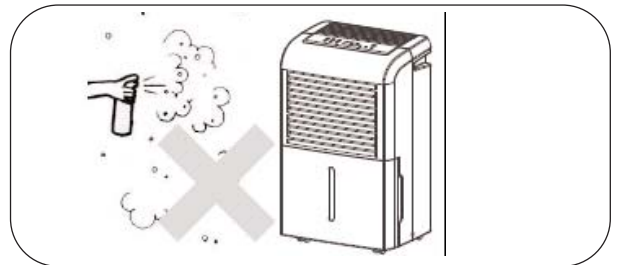

- Always keep the unit 20cm or more from the wall to dissipate heat properly.

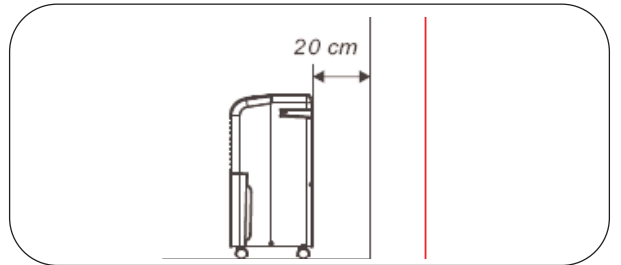

- Close all windows to allow for the maximum possible efficiency or removing moisture



- When moving or putting in storage, do not place the dehumidifier on its side or upside down to avoid shaking.

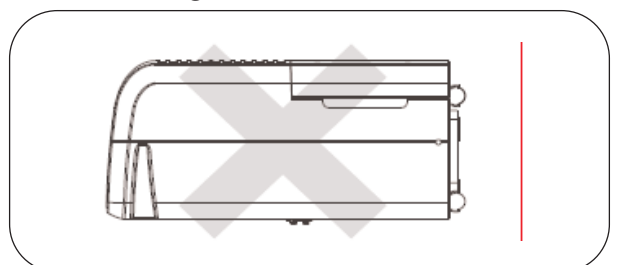

CARE AND MAINTENANCE

CLEANING THE UNIT

CAUTION: Before attempting to clean and/or service this unit, always disconnect the power supply cord from the electrical power supply / outlet.

- 1) **DO NOT** use gasoline, benzene, paint thinner, or any other chemicals to clean this unit, as these substances will damage/deform the plastic components and luster finish.
- 2) Never attempt to clean the unit by pouring water directly over any of the surface areas, as this will cause deterioration of electrical components and wiring insulation.
- 3) Use only a mild dish washing detergent, lukewarm water, and a soft cloth to wipe the exterior surface of the unit and dry thoroughly.

STORAGE

When the dehumidifier is not being used for long periods of time, please follow these instructions:

- 1) Disconnect the power cord from the power supply.
- 2) Empty the water tank and wipe (clean) thoroughly.
- 3) Clean air filter thoroughly.
- 4) Re-package the unit in its original carton.
- 5) **Store the unit upright in a dry location.**

TROUBLESHOOTING GUIDE

Some problems are of a minor nature and a service call may not be necessary. Use this troubleshooting guide to identify possible problems you may be experiencing. If the unit continues to operate improperly, call your local Danby Service depot, or **1-800-26-DANBY (1-800-263-2629)** for assistance.

PROBLEM	POSSIBLE CAUSE
Unit will not operate	<ul style="list-style-type: none">• Check power cord connection• Check electrical outlet for blown fuse• Check if water tank is full (if so, empty)• Check water tank is properly installed
Dehumidifying capacity (moisture removal) low	<ul style="list-style-type: none">• Air filter is dirty and/or blocked• Ambient temp. too low (below 5°C/41°F)• Poor airflow circulation/grill obstruction• RH in surrounding environment very low
Relative Humidity (RH) setting not reached after long period of operation	<ul style="list-style-type: none">• Check all doors and windows are closed• Area/room is too large for the capacity of the dehumidifier



LIMITED DEHUMIDIFIER WARRANTY

This quality product is warranted to be free from manufacturer's defects in material and workmanship, provided that the unit is used under the normal operating conditions intended by the manufacturer.

This warranty is available only to the person to whom the unit was originally sold by Danby or by an authorized distributor of Danby, and is non-transferable.

TERMS OF WARRANTY

Plastic parts, are warranted for thirty (30) days only from purchase date, with no extensions provided.

First 24 months During the first twenty four(24) months, any electrical parts of this product found to be defective, including any sealed system units, will be repaired or replaced, at warrantor's option, at no charge to the ORIGINAL purchaser.

To obtain Service It will be the consumer's responsibility to transport the appliance (at their own expense) to the original retailer (point of purchase) or a service depot for repair. Contact your dealer from whom your unit was purchased, or contact your nearest authorized Danby service depot, where service must be performed by a qualified service technician.

If service is performed on the units by anyone other than an authorized service depot, or the unit is used for commercial application, all obligations of Danby under this warranty shall be at an end.

EXCLUSIONS

Save as herein provided, Danby Products Limited (Canada) or Danby Products Inc. (U.S.A.), there are no other warranties, conditions, representations or guarantees, express or implied, made or intended by Danby Products Limited or its authorized distributors and all other warranties, conditions, representations or guarantees, including any warranties, conditions, representations or guarantees under any Sale of Goods Act or like legislation or statute is hereby expressly excluded. Save as herein provided, Danby Products Limited (Canada) or Danby Products Inc. (U.S.A), shall not be responsible for any damages to persons or property, including the unit itself, howsoever caused or any consequential damages arising from the malfunction of the unit and by the purchase of the unit, the purchaser does hereby agree to indemnify and save harmless Danby Products Limited from any claim for damages to persons or property caused by the unit.

GENERAL PROVISIONS

No warranty or insurance herein contained or set out shall apply when damage or repair is caused by any of the following:

- 1) Power Failure.
- 2) Damage in transit or when moving the appliance.
- 3) Improper power supply such as low voltage, defective house wiring or inadequate fuses.
- 4) Accident, alteration, abuse or misuse of the appliance such as inadequate air circulation in the room or abnormal operating conditions, (extremely high or low room temperature).
- 5) Use for commercial or industrial purposes.
- 6) Fire, water damage, theft, war, riot, hostility, acts of God such as hurricanes, floods etc.
- 7) Service calls resulting in customer education.

Proof of purchase date will be required for warranty claims; so, please retain bills of sale. In the event warranty service is required, present this document to our AUTHORIZED SERVICE DEPOT.

Warranty Service

Carry-In

Danby Products Limited
PO Box 1778, Guelph, Ontario, Canada N1H 6Z9
Telephone: (519) 837-0920 FAX: (519) 837-0449

Danby Products Inc.
PO Box 669, Findlay, Ohio, U.S.A. 45839-0669
Telephone: (419) 425-8627 FAX: (419) 425-8629

TABLE DES MATIÈRES

INTRODUCTION	15
AVERTISSEMENT- AVIS IMPORTANTS	16
<i>Pour la Sécurité des utilisateurs</i>	16
<i>Instructions de mise à la terre</i>	16
SPÉCIFICATIONS ÉLECTRIQUES	17
<i>Spécifications de l'unité</i>	17
CARACTERISTIQUES	18
<i>Composants de l'appareil</i>	18
EXPLICATIONS DES FONCTIONS	19
CONSIGNES D'UTILISATION	20
<i>Télécommande</i>	20
<i>Réglage D'origine</i>	21
<i>Décongeler</i>	22
<i>Déshumidification</i>	22
<i>Filtre à Air</i>	22
INSTRUCTIONS DE DRAINAGE CONTINUES	23
ATTENTIONS	24
SOINS ET ENTRETIEN	25
DÉPANNAGE	25
<i>Garantie</i>	26

INTRODUCTION

Merci d'avoir choisi un appareil Danby qui vous fournira ainsi qu'à votre famille, le confort au foyer, à la maison, au chalet ou au bureau. Ce manuel d'utilisation vous offre des renseignements pratiques pour le soin et l'entretien de votre nouvel appareil. Un appareil Danby bien entretenu vous fournira plusieurs années de service sans ennui.

Veillez prendre quelques moments pour lire attentivement toutes les directives pour vous renseigner et vous familiariser avec tous les aspects du fonctionnement de votre appareil.

Votre déshumidificateur portatif Danby est un appareil d'échange et de traitement de l'air à fonctions multiples. Sa conception vous offre les fonctions suivantes: la déshumidification et la ventilation indépendante. Chacun des modes est équipé d'une capacité de balayage de l'air par oscillation. Cet appareil peut être aisément déplacé d'une pièce à l'autre de la maison et il est installé en quelques minutes seulement. Imaginez la commodité du confort au foyer 3 saisons à portée de la main, en tout temps, en tout lieu.

Pour la référence aisée, nous vous suggérons de joindre une copie de votre reçu de caisse et/ou facture d'achat à cette page, et d'inscrire les renseignements suivants qui sont trouvés sur la plaque d'identification du fabricant. Celle-ci est située sur le panneau arrière de l'appareil.

Numéro de modèle: _____

Numéro de série : _____

Date d'achat : _____

Ces renseignements seront requis si le service est demandé et/ou si vous désirez obtenir des renseignements supplémentaires. Pour consulter un Représentant du service à la clientèle, composez le NUMÉRO D'APPEL SANS FRAIS suivant:

1-800-26-Danby®
(1-800-263-2629)



ATTENTION : Ne laissez pas cette unité sans surveillance ou ne fonctionnez pas dans un secteur où les gens ou les animaux peuvent ne pas pouvoir réagir rapidement. Une unité échouée peut causer la surchauffe, ayant pour résultat le dommage corporel ou les dégâts matériels.

AVERTISSEMENT-AVIS IMPORTANTS

AVERTISSEMENT

REMARQUE: Les instructions de sécurité présentées dans ce manuel ne peuvent couvrir toutes les situations qui pourraient survenir. Chacun doit comprendre qui l'utilisation adéquate de l'appareil lui-même et qui relèvent uniquement du comportement de la personne qui installe l'appareil ou l'utilise, ou qui exécute les opérations d'entretien. Le non-respect des instructions d'installation, d'utilisation ou d'entretien de l'appareil fournies par le fabricant peut susciter une situation pouvant conduire à des dommages matériels et/ou corporels. L'utilisateur devrait contacter le revendeur ou un agent de service après-vent du fabricant au sujet de tout problème ou situation qui n'est pas parfaitement compris. Pour contacter le centre de service-client à

1-800-26-Danby® (1-800-263-2629).

POUR LA SÉCURITÉ DES UTILISATEURS

Pour minimiser tout risque d'incendie ou d'explosion, ne jamais remiser d'essence ou autre produit liquide ou gazeux inflammable au voisinage de cet appareil ou de tout autre appareil ménager.

CIRCUIT ÉLECTRIQUE

Pour réduire le risque d'incendie, choc électrique ou dommages corporels, il convient que tout câblage électrique et circuit de liaison à la terre soit conforme aux prescriptions de l'édition la plus récente des codes local et national réglissant les installations électriques.

C'est à l'acquéreur qu'incombe la responsabilité de consulter éventuellement un électricien qualifié qui pourra inspecter le câblage et les fusibles de la résidence et déterminer si la source d'électricité disponible est adéquate pour l'alimentation de l'appareil. Cet appareil est conçu pour être alimenté par un circuit 120 volts CA, 60 Hz (circuit indépendant à 3 conducteurs, alimentant une prise de courant convenablement polarisée et reliée à la terre) protégée par un fusible de 15 ampères (ou disjoncteur ou fusible temporisé équivalent). La fiche de branchement à trois broches du cordon d'alimentation doit être branchée directement sur une prise de courant polarisée de même configuration et reliée à la terre, conçu pour les circuits 110/120 V CA.

INSTRUCTIONS DE MISE À LA TERRE



Le raccordement incorrect à la terre de cet appareil peut susciter un risque de choc électrique. En cas de doute quant à la qualité de la mise à la terre de la prise de courant disponible, consulter un électricien qualifié.

Cet appareil doit être relié à la terre. Advenant une anomalie de fonctionnement ou une panne, la mise à la terre réduira le risque de choc électrique, parce qu'un itinéraire de moindre résistance sera disponible pour le passage du courant électrique. Cet appareil est équipé d'un cordon d'alimentation comportant un conducteur de mise à la terre et une fiche de branchement à trois broches (pour liaison à la terre). La fiche de branchement doit être branchée sur une prise de courant convenablement installée et reliée à la terre conformément aux prescriptions des codes et règlements locaux en vigueur.

Ne jamais modifier la fiche de branchement de l'appareil. Si la configuration de la fiche de branchement ne permet pas son branchement sur la prise de courant, il sera nécessaire de faire installer une prise de courant adéquate par un électricien qualifié.

Si les caractéristiques de la source d'alimentation électrique de la résidence ne correspondent pas aux spécifications ci-dessus, ou en cas d'incertitude quant à la qualité de la mise à la terre, demander à un électricien qualifié ou à la compagnie de distribution d'électricité d'inspecter l'installation électrique et d'effectuer tout travail correctif nécessaire.

SPÉCIFICATIONS ÉLECTRIQUE

- 1) Tout câblage doit être réalisé par un électricien qualifié, en conformité avec les prescriptions des codes national et local réglissant les installations électriques. Pour toute question au sujet des instructions qui suivent, contacter un électricien qualifié.
- 2) AVANT l'installation et AVANT l'utilisation de cet appareil, contrôler les caractéristiques de la source d'électricité, et résoudre tout problème affectant le câblage.
- 3) Pour la sécurité et la protection des utilisateurs, cet appareil est relié à la terre lorsqu'il est branché sur une prise de courant de même configuration que la fiche de branchement. En case de doute quant à la qualité de la mise à la terre de la prise de courant, consulter un électricien qualifié. **NE JAMAIS UTILISER UN CABLE DE RALLONGE NI UN ADAPTATEUR SI LA CONFIGURATION DE LA FICHE DE BRANCHEMENT NE CORRESPOND PAS À CELLE DE LA PRISE DE COURANT.**
- 4) La plaque signalétique de l'appareil est située sur la paroi arrière du compartiment du réceptacle à eau; on y trouve les caractéristiques électriques et techniques spécifiques de cet appareil.
- 5) Pour éviter les risques de dommage corporel, on doit toujours débrancher l'appareil de la source d'électricité avant d'entreprendre des travaux de nettoyage ou d'entretien.

SPÉCIFICATIONS DE L'UNITÉ

Numéro de Modèle:	DDR5009REE	DDR6009REE	DDR7009REE
Capacité de deshumid. (Pintes/ Litres)	50 / 23.7	60 / 28.5	70 / 33
Source d'alimentation	115 V / 60 Hz	115 V / 60 Hz	115 V / 60 Hz
Consommation d'énergie (Watts)	600	640	770
Demande de courant nominale	5.5	6	7
Circulation d'air-Vitesse de ventilateur			
Haut (pieds cubes par minute)	238	294	324
Type de Réfrigérant	R-410A	R-410A	R-410A
Capacité de réservoir d'eau (Pintes / L)	14.2 / 6.8	14.2 / 6.8	14.2 / 6.8
Niveau de bruit en fonctionnement	54.8	55	55.3
Dimensions d'unité (lgr x pfdr x htr)	15 ⁴ / ₁₆ " x 23 ¹⁰ / ₁₆ " x 11 ² / ₁₆ "	15 ⁴ / ₁₆ " x 23 ¹⁰ / ₁₆ " x 11 ² / ₁₆ "	15 ⁴ / ₁₆ " x 23 ¹⁰ / ₁₆ " x 11 ² / ₁₆ "
Poids de l'unité (kg / lbs)	16.2 / 35.8	19.5 / 43	19.7 / 43.4

REMARQUE: La recherche ensuit toujours des améliorations. Par conséquent, ces informations et spécifications peuvent changer sans préavis.

CARACTÉRISTIQUES

- 1) Clavier de commande tactile (électronique)
- 2) Télécommande
- 3) Auto-détection de l'hygrométrie ambiante
- 4) Réglage selon l'hygrométrie ambiante (30%-90%)
- 5) Ventilateur à 2 vitesses (Haut/Bas)
- 6) Mise en marche temporisée-protection (compresseur)
- 7) Auto-dégivrage
- 8) Témoin «réceptacle plein»
- 9) Roulettes pour déplacement facile (4)
- 10) Réservoir d'eau situé sur l'avant (amovible)
- 11) Option de drainage direct (tuyau pas compris- Le tuyau de jardin standard peut être utilisé)
- 12) Fonctionnement silencieux
- 13) Filtre à air amovible

COMPOSANTS DE L'APPAREIL

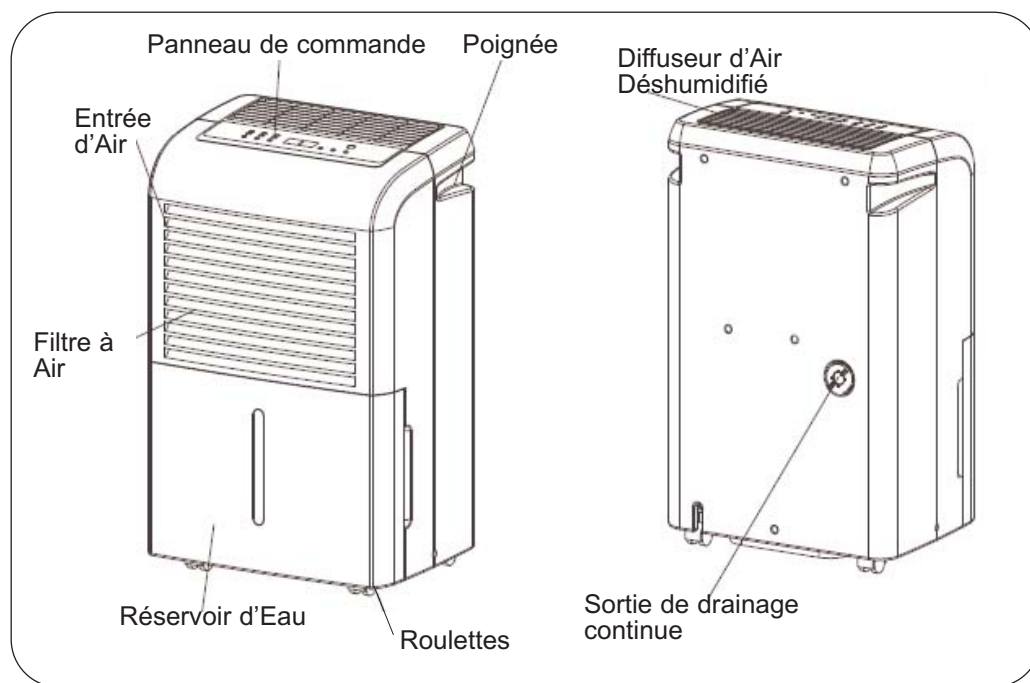

EXPLICATION DES FONCTIONS

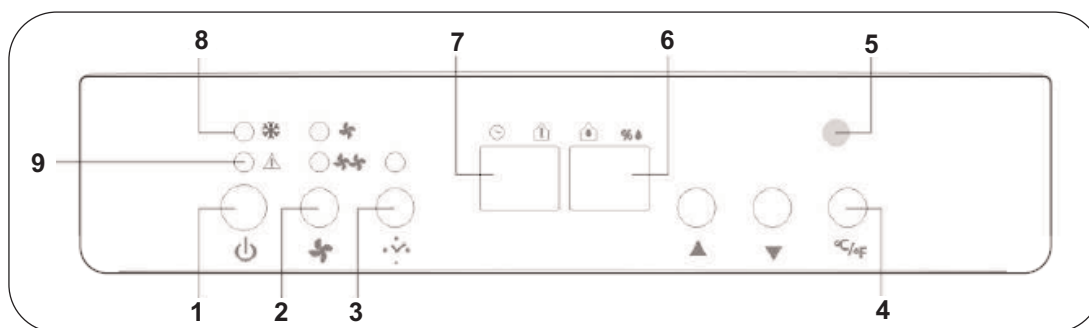

- 1) Bouton d’Alimentation:** Marche/Arrêt
- 2) VITESSE DU VENTILATEUR: Bouton Haut/Bas**
- 3) Bouton de MINUTERIE:** Lorsque l’appareil est en fonction, appuyez sur «MINUTERIE» afin de régler le nombre d’heures de fonctionnement de l’appareil.

Lorsque l’appareil est en attente, appuyez sur «MINUTERIE» afin de régler le nombre d’heures avant que l’appareil ne se mette en marche. Réglez la minuterie de 1 à 24 heures. Pour annuler la minuterie, procéder comme décrit plus haut, mais réglez la «minuterie à arrêt», c.-à-d. zéro heure.

- 4) Le bouton °C/°F:** Appuyez sur le bouton interrupter °C/°F pour passer des degrés Celsius aux degrés Fahrenheit.

- 5) Détecteur récepteur**

- 6) AFFICHAGE DE L’HUMIDITÉ RÉGLÉE/ L’HUMIDITÉ ACTUELLE:** Lorsque l’appareil fonctionne, elle affiche l’humidité actuelle. Appuyez sur "▲" ou "▼" pour sélectionnez le réglage d’humidité. La plage d’ajustement est à l’intérieur de 30% à 90% HR. 10 secondes après avoir réglé l’humidité, l’affichage retournera à l’humidité actuelle.

- 7) AFFICHAGE DE LA TEMPÉRATURE ACTUELLE/MINUTERIE:** Lorsque l’appareil fonctionne, elle affiche la température actuelle. Appuyez sur le bouton «MINUTERIE» afin de régler l’appareil pour qu’il s’arrête automatiquement après l’affichage de la minuterie, l’affichage retournera à la température actuelle.

- 8) VOYANT LUMINEUX DE DÉGRIVAGE:** Lorsque la température est basse, l’appareil se met en mode dégivrage et le voyant lumineux de dégivrage s’allume.

- 9) VOYANT LUMINEUX DE SEAU PLEIN:** Lorsque le réservoir d’eau est plein, le voyant lumineux de seau plein s’allume.

CONSIGNES D'UTILISATION

TÉLÉCOMMANDE

1) **Bouton d’Alimentation:** Marche/Arrêt

2) **Touche de vitesse du ventilateur:**

HAUT

BAS

3) **Touche de la minuterie Marche/Arrêt:**

En mode de fonctionnement: Arrêt automatique

En mode d’attente: Marche automatique

4) **Bouton de sélection de l’affichage de température**

(Celsius/Fahrenheit): Appuyez sur le bouton interrupteur °C/°F, il passera des degrés Celsius aux degrés Fahrenheit.

5) **Les boutons de la minuterie/température:**

A) Utilisé pour régler la minuterie et le thermostat.

B) La température ambiante est l’affichage par défaut.

«+» ou «-», la température réglée est affichée et peut être ajustée. Après 10 secondes, l’affichage revient à la température ambiante.

La télécommande fonctionne à une distance de 6 mètres (16, 4pi) du récepteur situé à l’intérieur de l’appareil principal. Tout obstacle entre le récepteur et la télécommande peut causer une interférence au signal, limitant ainsi la capacité de programmer l’appareil principal.

Cet appareil digital de classe B est conforme au norme Canadienne ICES-003.

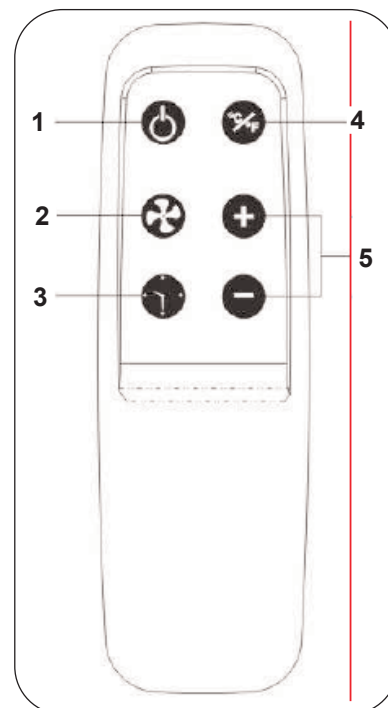

PLACEMENT DES PILES DANS LA TÉLÉCOMMANDE

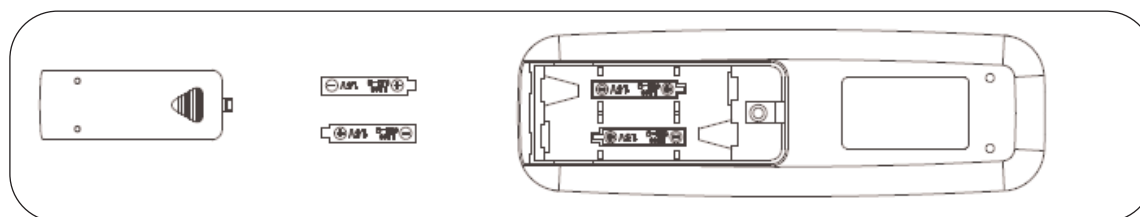

Les fonctions opèrent de la même façon que les touches de contrôle de votre déshumidificateur.

Les piles: Enlevez le couvercle au dos de la télécommande et insérez les piles avec les pôles «+» et «-» qui pointent dans la bonne direction.

ATTENTION: Utilisez seulement des piles AAA ou IEC R03 1.5V. Enlevez les piles de la télécommande si elle n’est pas utilisée pendant une période dépassant un mois ou plus. N’essayez pas de recharger les piles qui ont été fournies. Toutes les piles devraient être remplacées au même moment. Ne jetez pas les piles dans le feu, car elles peuvent exploser.

CONSIGNES D'UTILISATION (suite)

COMMENCEZ L'OPÉRATION

1) Placez le produit à la verticale sur une surface plane, stable et résistante à la chaleur. Assurez-vous qu'il n'y a rien d'inflammable ou de sensible à la chaleur à l'intérieur de 100 cm (39 pouces). Faire fonctionner le produit dans une autre position peut causer un risque.

2) Insérez la fiche dans une prise murale du bon type (Fig. 1). Le déshumidificateur est conçu pour fonctionner avec une source d'alimentation qui possède le même voltage qu'illustré sur son étiquette de classement.

3) Assurez-vous que le réservoir d'eau est bien en place. (Fig.2) Après avoir mis en marche l'appareil pour la première fois, si le voyant lumineux de « seau plein » s'allume, sortez le réservoir d'eau et vérifiez que le levier du « flotteur » peut se déplacer sans encombre, ensuite remplacez le réservoir d'eau dans sa position initiale.

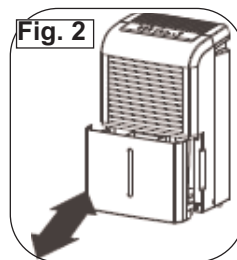
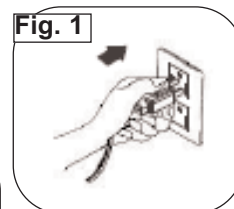

LE VOYANT LUMINEUX DE RÉSERVOIR PLEIN (ROUGE)

Lorsque le réservoir d'eau est plein et/ou incorrectement positionné dans le boîtier, le voyant lumineux du «réservoir plein» deviendra rouge et restera ainsi jusqu'à ce que le réservoir ait été vidé et/ou correctement positionné.

Cette condition résultera dans l'arrêt immédiat du système de déshumidification (le fonctionnement du compresseur et du moteur du ventilateur sera interrompu). Ceci est un dispositif de sécurité. Lorsque le réservoir d'eau est vide et/ou correctement positionné, le déshumidificateur se remettra en marche automatiquement. **REMARQUE: Cela peut prendre plusieurs minutes avant que l'appareil ne se remette en marche.**

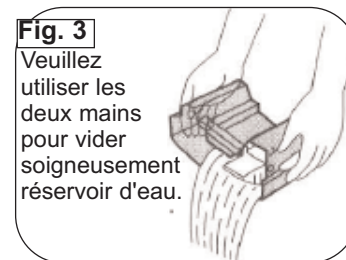

Fig. 3
Veuillez utiliser les deux mains pour vider soigneusement le réservoir d'eau.

LUMIÈRE DE EAU PLEIN

Lorsque le réservoir est plein, l'appareil s'arrêtera et le voyant lumineux « Seau plein » va s'allumer. Le réservoir d'eau doit être correctement enlevé de l'appareil en le glissant vers l'extérieur à partir du devant de l'appareil et il devrait être vidé. Lorsque le réservoir vide est remplacé correctement dans l'appareil, l'appareil se remettra en marche et fonctionnera normalement. Veuillez utiliser les deux mains pour vider avec soins le réservoir d'eau.

RÉGLAGE D'ORIGINE

Chaque fois que l'appareil est débranché/rebranché et/ou dans le cas d'une panne électrique, le circuit électronique est automatiquement réinitialisé au réglage d'origine. **Ajustement de l'humidité : 60% Vitesses du ventilateur : Bas**

REMARQUE: Dans le cas d'une panne électrique, tous les réglages précédents sont automatiquement effacés/annulés. Si vos réglages étaient différents que ceux précités (réglage d'origine), il sera nécessaire de reprogrammer vos réglages. Lorsque l'appareil est mis « hors fonction » manuellement (en utilisant la touche marche/arrêt), l'appareil gardera toujours le dernier réglage comme réglage par défaut.

FONCTIONNEMENT DU RÉSERVOIR D'EAU

Une installation appropriée du réservoir d'eau est cruciale afin de maintenir un fonctionnement approprié du déshumidificateur.

Le réservoir d'eau reçoit l'accumulation d'eau condensée et au moyen d'un interrupteur de sécurité, contrôle le niveau d'eau et le fonctionnement du processus de déshumidification. Lorsque le réservoir d'eau est plein et/ou accidentellement déplacé à l'intérieur du boîtier, l'actionneur de l'interrupteur (à l'intérieur du réservoir) coupe le contact avec l'interrupteur de sécurité. Cette condition résulte dans un arrêt immédiat du compresseur et du moteur du ventilateur, empêchant l'humidité d'être condensée.

IMPORTANT : Ne jamais manipuler ou essayer de modifier le système d'interrupteur avec flotteur de niveau d'eau (sécurité).

CONSIGNES D'UTILISATION (suite)

DÉCONGELER Lorsque l'appareil fonctionne sous de basses températures (moins de 18 °C), la surface de l'évaporateur peut accumuler une couche de givre qui réduira l'efficacité de l'appareil.

Lorsque cela se produit, l'appareil entrera périodiquement dans le mode de dégivrage. L'appareil fonctionnera à une température allant jusqu'à 5 °C. Le temps pour la décongélation peut différer. Si l'appareil congèle, il devrait être arrêté au bloc d'alimentation et redémarrer. Si la température reste sous les 5 °C, l'appareil devrait être mis hors tension.

DÉSHUMIDIFICATION

Lors de branchement initial de l'appareil sur la prise de courant, le témoin d'alimentation vert clignote; il continue à clignoter jusqu'à ce qu'on appuie sur le bouton de mise en marche «marche / arrêt»;

lors de la pression sur le bouton, le témoin vert cesse de clignoter et il reste illuminé en permanence; l'appareil adopte automatiquement la configuration de fonctionnement suivante:

Réglage selon l'hygrométrie ambiante: **Hygrométrie relative de 60%** **Vitesse ventilateur: Bas**

NOTE IMPORTANTE: Selon le taux d'hygrométrie de l'environnement, l'appareil peut ne pas se mettre en marche automatiquement avec la configuration de réglage adoptée par défaut (ceci indique que le taux d'hygrométrie de l'environnement est inférieur à 60%). Par conséquent il sera alors nécessaire de sélectionner successivement chacun des réglages d'hygrométrie qui permet le fonctionnement de l'appareil.

SÉLECTION DU MODE DE DÉSHUMIDIFICATION

- 1) Appuyer sur le bouton «marche / arrêt» pour commander la mise en marche de l'appareil
- 2) Appuyez la touche d'humidité "▲" ou "▼" pour sélectionner la valeur de l'humidité relative désirez (30-90%)

CHOIX DE VITESSE DE VENTILATEUR : Choisissez une vitesse de ventilateur sur le clavier numérique. La vitesse que vous choisissez est identifiée par le voyant de signalisation (lumineux) situé directement au-dessus du choix fait.

FILTRE À AIR

Le déshumidificateur comporte un filtre à air amovible, situé à l'avant de l'appareil (derrière Entrée d'Air) directement au-dessus du compartiment du réceptacle à eau.

La fonction du filtre à air est de minimiser la concentration de particules de poussière dans l'atmosphère environnante. Un filtre à air obstrué réduit le débit de circulation d'air, ce qui dégrade l'efficacité de fonctionnement de l'appareil. On doit inspecter et nettoyer le filtre à intervalles réguliers (intervalle de deux semaines) pour que l'appareil puisse toujours fonctionner au niveau d'efficacité maximum.

Il peut être nécessaire d'augmenter la fréquence des nettoyages, selon la qualité de l'air à traiter.

IMPORTANT: Ne jamais faire fonctionner l'appareil lorsque le filtre à air n'est pas en place.

DÉPOSER DU FILTRE À AIR:

- 1) Saisir la poignée du filtre, le filtre glissera facilement (Fig. 4).
- 2) Nettoyer parfaitement le filtre à air avec un aspirateur (Fig. 5). On peut également le laver avec de l'eau tiède et un détergent doux. Faire sécher parfaitement le filtre avant de le réinstaller.
- 3) Pour réinstaller le filtre à air, réinsérer le filtre dans les glissières et pousser jusqu'à la position d'emboîtement.

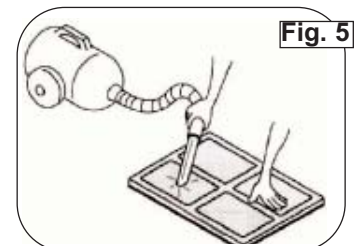
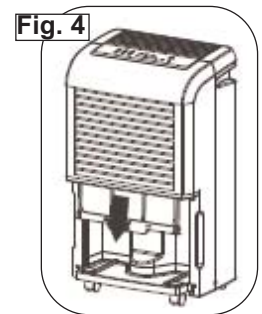

INSTRUCTIONS DE DRAINAGE CONTINUES

INSTALLATION DE DRAINAGE EN PVC

Lorsque vous utilisez la fonction de drainage continue, le tuyau de PVC doit être placé horizontalement en-dessous du trou de drainage. Évitez les planchers inégaux et que le tuyau soit plié. **NOTE :** Si vous endommagez ou mal placez la tuyauterie souple de vidange de PVC, un tuyau de jardin standard peut être utilisé.

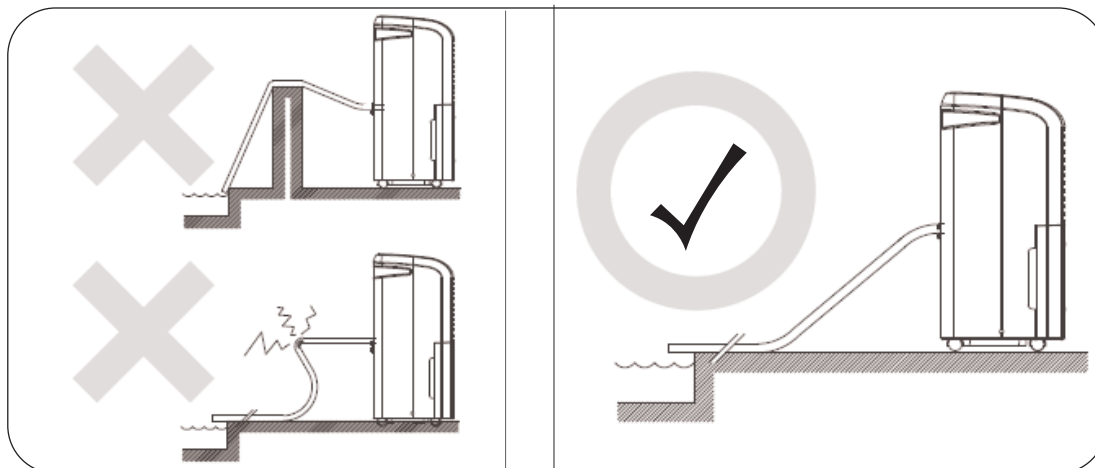

La fonction de drainage continue peut être effectuée en suivant les étapes suivantes, s'il existe de bonnes conditions de drainage à proximité de l'appareil.

1) Pour éviter d'avoir à vider périodiquement le réservoir d'eau, cet appareil peut être configuré pour le drainage continu. Vous pouvez utiliser le tuyau de drainage fourni pour connecter sur le connecteur de drainage continu.

2) Dévissez et enlevez le bouchon du drain à l'arrière de l'appareil.

3) Enlevez le bouchon de caoutchouc souple. Placez-le dans le réservoir d'eau pour le conserver en lieu sûr.

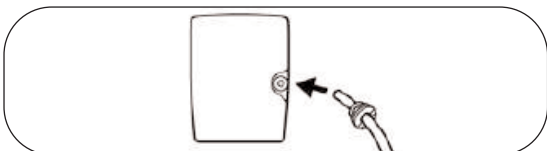
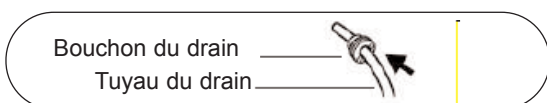
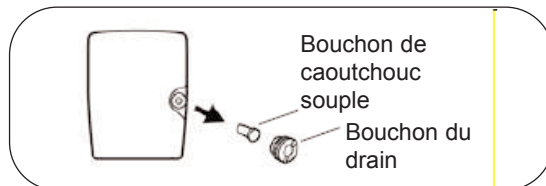

4) Insérez le tuyau de drainage à travers le trou du bouchon de drainage.

5) Assurez que l'anneau de joint en caoutchouc est correctement posé à la fin du tuyau comme montré ici.

6) Connectez le tuyau de drainage au port de drainage.

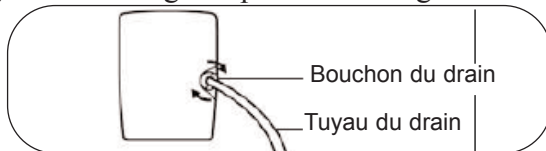

7) Serrez le bouchon de drainage dans le sens des aiguilles d'une montre sur le dos de l'appareil.

8) Remplacez le réservoir dans sa position originale.

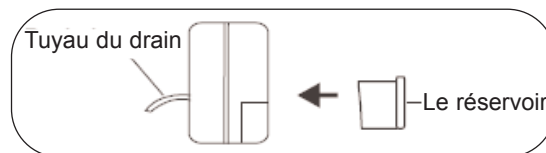

ATTENTIONS

- NE PAS tirer sur le cordon d'alimentation afin d'éviter la rupture, des dangers potentiels ou des blessures.

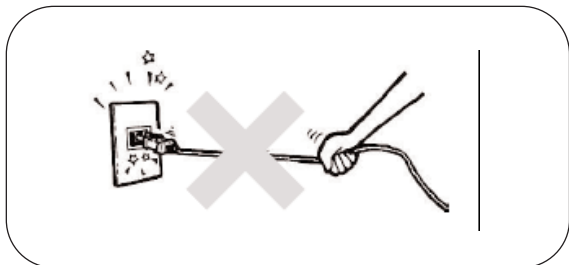

- Ne pas placer l'appareil sur un plancher inégal pour éviter le tremblement, le bruit et les fuites d'eau.

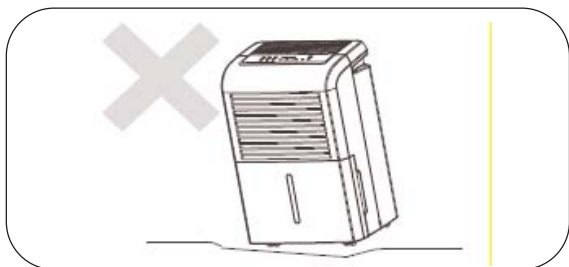

- Ne laissez rien tomber dans l'appareil.

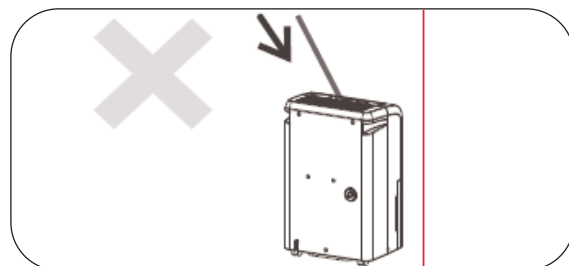

- Gardez l'appareil loin de toute source de chaleur.

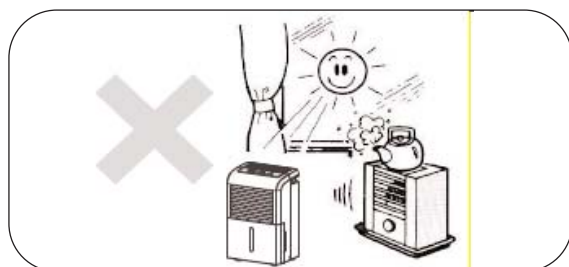

- Ne pas utiliser d'huile à insecte ou de la peinture en vaporisateur autour de l'appareil : cela pourrait causer du dommage aux pièces de plastique ou faire démarrer un incendie.

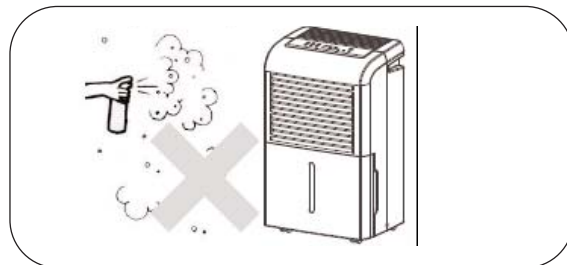

- Toujours garder l'appareil à 20 cm ou plus d'un mur afin de dissiper la chaleur correctement.

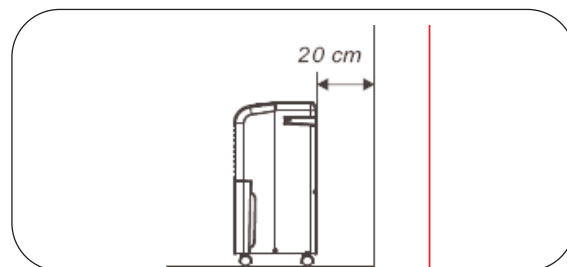

- Fermez toutes les fenêtres afin de laisser le plus d'efficacité possible pour l'enlèvement de l'humidité

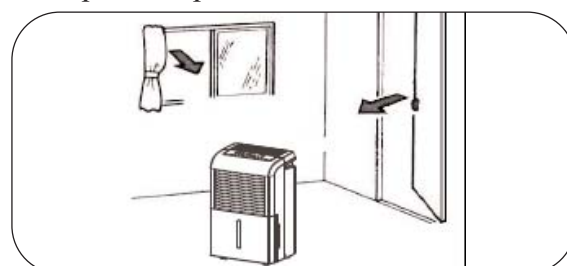

- Lors du déplacement ou de l'entreposage, ne placez pas le déshumidificateur sur le côté ou à l'envers et évitez les secousses violentes.

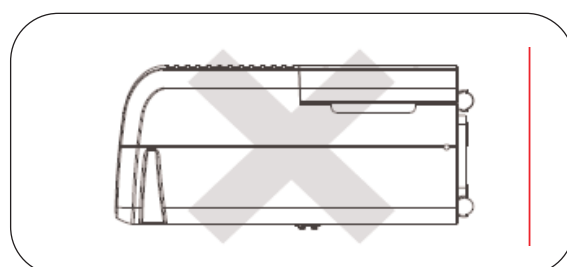

SOINS ET ENTRETIEN

NETTOYAGE

MISE EN GARDE: On doit toujours débrancher le cordon d'alimentation de la prise de courant électrique avant d'entreprendre une opération de nettoyage ou d'entretien de l'appareil.

- 1) **NE JAMAIS** utiliser d'essence, benzène, de peinture, diluant ou autre composé chimique pour nettoyer cet appareil; toutes ces substances feront subir des dommages ou déformations aux composants de plastique et dégraderont la finition.
- 2) Ne jamais verser de l'eau directement sur l'appareil; ceci pourrait faire subir des dommages aux composants électriques et à l'isolant des conducteurs électriques.
- 3) Utiliser uniquement de l'eau tiède, un détergent pour lave-vaisselle et un chiffon doux pouressuyer complètement les surfaces externes de l'appareil.

REMISAGE

Si le déshumidificateur doit rester inutilisé et être remisé durant une période prolongée, procéder comme suit.

- 1) Débrancher le cordon d'alimentation de la prise de courant.
- 2) Vider le réceptacle à eau; essuyer parfaitement les surfaces.
- 3) Nettoyer parfaitement le filtre à air.
- 4) Remettre l'appareil dans son emballage d'origine.
- 5) Remiser l'appareil verticalement, en un lieu sec.

DÉPANNAGE

Quelques problèmes mineurs peuvent occasionnellement survenir, que l'utilisation pourra résoudre. Utiliser le guide de diagnostic ci-dessous pour identifier les éventuels problèmes qui se manifesteraient.

Si l'appareil persiste à ne pas fonctionner correctement, obtenir l'aide du centre de service Danby local ou téléphoner au **1-800-26-DANBY (1-800-263-2629)**

PROBLÈME	CAUSE POSSIBLE
L'appareil ne fonctionne pas.	<ul style="list-style-type: none">• Contrôler le branchement du cordon d'alimentation.• Contrôler l'alimentation de la prise de courant (fusible grillé).• Déterminer si le réceptacle à eau est plein (vider).• Vérifier que le réceptacle à eau est correctement installé dans l'appareil.
Capacité de déshumidification insuffisante.	<ul style="list-style-type: none">• Filtre à air encrassé / obstrué• Température ambiante trop basse (inférieure à 5°C)• Médiocre circulation d'air/obstruction de la grille avant.• Taux d'hygrométrie ambiante très bas.
Niveau d'hygrométrie choisi pas atteint après une longue période de fonctionnement.	<ul style="list-style-type: none">• Vérifier que toutes les portes et fenêtres sont fermées.• Le volume de la pièce est trop important compte tenu de la capacité de l'appareil.

Danby
Premiere[®]

DESHUMIDIFICADOR GARANTÍA LIMITADA

Este producto de calidad está garantizado contra defectos de fabricación, incluyendo partes y mano de obra, siempre y cuando la unidad se utilice bajo las condiciones normales de funcionamiento para las que fue diseñado.

Esta garantía está solamente disponible para la persona que haya comprado originalmente esta unidad directamente de Danby o uno de sus distribuidores autorizados, y no es transferible.

CONDICIONES DE LA GARANTÍA

Las piezas plásticas, se autorizan por treinta (30) días solamente a partir de la fecha de la compra, sin las extensiones proporcionadas.

Primeros 24 Meses Durante los primer 24 meses, cualquier parte eléctrica de este producto que resulte defectuosa, incluyendo cualquier sistema sellado, será reparado o reemplazado, a opción del fabricante, sin cargo para el comprador ORIGINAL.

Para obtener Servicio El cliente será responsable por transportar dicho artefacto hasta el Taller de Servicio Autorizado mas cercano. Comuníquese con el distribuidor donde haya comprado la unidad, o llame al Taller de Servicio Autorizado más cercano, donde debe ser reparada por un técnico calificado. Si esta unidad es reparada en otro lugar que no sea un Taller de Servicio Autorizado, o si la unidad se utiliza para aplicaciones comerciales, Danby no se hará responsable de ninguna forma y la garantía será anulada.

EXCLUSIONES

Salvo lo aquí indicado por Danby Products Limited (Canada) o por Danby Products Inc. (U.S.A.), no existen otras garantías, condiciones o representaciones, explícitas o implícitas, concretas o intencionales por parte de Danby Products Limited o sus distribuidores autorizados y todas las demás garantías, condiciones o representaciones, incluyendo cualquier garantía, condiciones o representaciones bajo cualquier Acta de Venta de Productos o legislación o estatuto similar, quedan de esta forma expresamente excluidas. Salvo lo aquí indicado, Danby Products Limited (Canada) o Danby Products Inc. (U.S.A) no serán responsables por ningún daño a personas o bienes, incluyendo la propia unidad, sin importar su causa, o de ningún daño indirecto causado por el desperfecto de la unidad, y al comprar esta unidad, el comprador acepta por la presente, indemnizar y proteger a Danby Products Limited contra cualquier reclamo por daños a personas o bienes causados por la unidad.

CONDICIONES GENERALES

No se considerará ninguna de estas garantías o seguros cuando el daño o la necesidad de reparación sea el producto de los siguientes casos:

- 1) Falla del suministro eléctrico.
- 2) Daños en tránsito o durante el transporte de la unidad.
- 3) Alimentación incorrecta, como bajo voltaje, instalación eléctrica defectuosa o fusibles inadecuados.
- 4) Accidente, modificación, abuso o uso incorrecto del artefacto, tal como insuficiente ventilación del ambiente o condiciones de operación anormales (temperatura ambiente extremadamente alta o baja).
- 5) Utilización comercial o industrial.
- 6) Incendio, daños por agua, robo, guerra, disturbios, hostilidades, actos de fuerza mayor como huracanes, inundaciones, etc.
- 7) Pedidos de servicio debido a desinformación del usuario.

Para acceder a la garantía se solicitará un comprobante de compra; por lo tanto, guarde su recibo. En caso de necesitar servicio de garantía, presente ese documento al TALLER DE SERVICIO AUTORIZADO.

Servicio de Garantía
Garantía para Llevar a Taller de Servicio

Danby Products Limitée
PO Box 1778, Guelph, Ontario, Canadá N1H 6Z9
Teléfono: (519) 837-0920 Fax: (519) 837-0449

07/08

Danby Products Inc.
PO Box 669, Findlay, Ohio, U.S.A. 45839-0669
Teléfono: (419) 425-8627 FAX: (419) 425-8629

Danby Premiere®

Model • Modèle

DDR5009REE • DDR6009REE • DDR7009REE

For service, contact your nearest service depot or call:

1-800-26- Danby®
(1-800-263-2629)

to recommend a depot in your area.

Pour obtenir le service, consultez votre centre de service le plus rapproché ou composez le:

1-800-26- Danby®
(1-800-263-2629)

vous recommandera un centre régional.

PORTABLE DEHUMIDIFIER

The model number can be found on the serial plate located on the back panel of the unit.

All repair parts available for purchase or special order when you visit your nearest service depot. To request service and/or the location of the service depot nearest you, call the TOLL FREE NUMBER.

When requesting service or ordering parts, always provide the following information:

- **Product Type**
- **Model Number**
- **Part Number**
- **Part Description**

DÉSHUMIDIFICATEUR PORTATIF

Le numéro de modèle se trouve sur la plaque d'information sur le panneau arrière de l'appareil.

Toutes les pièces de rechange ou commandes spéciales sont disponibles à votre centre de service régional autorisé.

Pour obtenir le service et/ou la localité de votre centre de service régional, signalez le NUMÉRO D'APPEL SANS FRAIS. Ayez les renseignements suivants à la portée de la main lors de la commande de pièce ou service :

- **Type de produit**
- **Numéro de modèle**
- **Numéro de pièce**
- **Description de la pièce**

Danby Products Ltd, PO Box 1778, Guelph, Ontario Canada N1H 6Z9

Danby Products Inc, PO Box 669, Findlay, Ohio USA 45839-0669