

Honeywell

enviraire®

Programmable HEPA Air Cleaner

with Remote Control

READ AND SAVE THESE INSTRUCTIONS
Install Pre-filter Before Use.

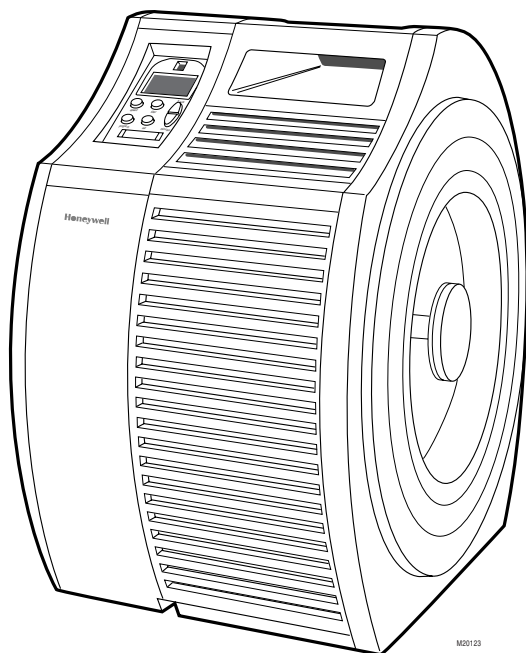

Owner's Manual

For Model 17005 Air Cleaner

The Science of Clean Air®

IMPORTANT SAFETY INSTRUCTIONS

READ AND SAVE THESE SAFETY INSTRUCTIONS BEFORE USING THIS AIR CLEANER

When using electrical appliances, basic precautions should always be followed to reduce the risk of fire, electric shock, and injury to persons, including the following:

1. Read all instructions before operating the air cleaner.
2. Place air cleaner where it is not easily knocked over by persons in the household.
3. Always turn the air cleaner to the **OFF** position and unplug from the wall outlet when not in use.
4. To disconnect the air cleaner, first turn control to the **OFF** position, grip the plug and pull it from the wall outlet. Never pull by the cord.
5. Do not use any product with a damaged cord or plug or if product malfunctions, is dropped or damaged in any manner. Keep the cord away from heated surfaces.
6. Do not use air cleaner outdoors.
7. Never use air cleaner unless it is fully assembled.
8. Do not run power cord under carpets, and do not cover with throw rugs. Arrange cord such that it will not be tripped over.
9. Do not use air cleaner where combustible gases or vapors are present.
10. Do not expose the air cleaner to rain, or use near water, in a bathroom, laundry area or other damp location.
11. The air cleaner must be used in its upright position.
12. Do not allow foreign objects to enter ventilation or exhaust opening as this may cause electric shock or damage to the air cleaner. Do not block air outlets or intakes.
13. Locate air cleaner near the outlet and avoid using an extension cord.
14. This appliance has a polarized plug (one blade is wider than the other). To reduce the risk of shock, this plug is intended to fit only one way in a polarized outlet. If the plug does not fit fully in the outlet, reverse the plug. If it still does not fit, contact a qualified electrician. **DO NOT** attempt to defeat this safety feature.
15. A loose fit between the AC outlet (receptacle) and plug may cause overheating and a distortion of the plug. Contact a qualified electrician to replace loose or worn outlet.
16. Do not sit, stand or place heavy objects on the air cleaner.
17. Disconnect power supply before servicing.

WARNING: To Reduce The Risk of Fire or Electric Shock, Do Not Use This Air Cleaner With Any Solid-State Speed Control Device.

CAUTION: The battery used in this device may present a risk of fire or chemical burn if mistreated. Do not recharge, disassemble, heat above 100° C (212°F), or incinerate. Replace battery with Panasonic CR 2032, 3V only. Use of another battery may present a risk of fire or explosion.

Congratulations

You now own a quality portable HEPA air cleaner that has been engineered and crafted for your satisfaction.

Our Consumer Relations representatives will be pleased to help with any questions or concerns you may have about your air cleaner. Please call our Consumer Relations Dept. at (800) 332-1110 for assistance, or e-mail us at service@honeywell.com.

For Best Performance

Indoor air can be quickly contaminated by activity in a room, infiltration of outside air, and from sources of contamination. Therefore, it is generally recommended that you operate your air cleaner 24 hours a day. However, this unit is equipped with convenient, energy-saving programmable controls which will allow you to preset the air cleaner to shut off when you are away and turn on when you generally use the room, thus minimizing energy costs. For best performance, set the air cleaner to turn on about an hour or so before you will use a room.

This air cleaner discharges filtered air upwards into the room, allowing the unit to be placed on the floor in almost any location. While all the air in a room will not be processed by the air cleaner, the more air circulated through the filter, the more filtered air returned to the room. Portable air cleaners will be much more effective in rooms where all doors and windows are closed.

NOTE: Due to the large volume of air drawn towards the air cleaner, surrounding areas should be cleaned and/or vacuumed more frequently to prevent dust build-up. If the unit is placed on light colored carpeting, a small mat or rug should be used to ease cleaning and prevent permanent staining of carpeting. This is particularly important in homes with heavy contamination from smoking or fireplaces.

Construction

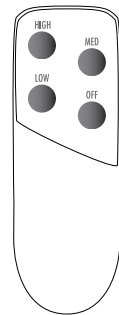
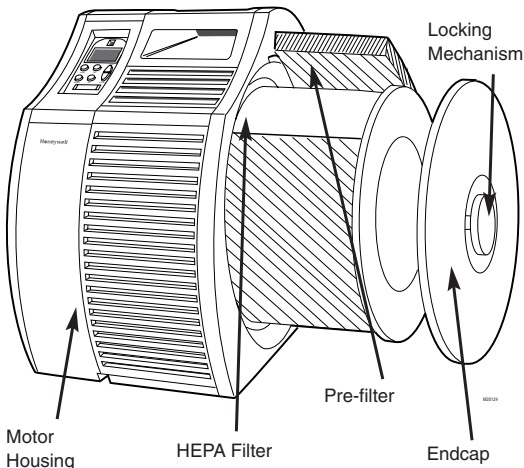

Remote Control

Programmable Control Features

Fig. 1

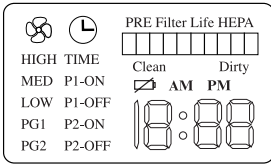

Your programmable control features include (Fig. 1):

- Manual control or automatic programmed operation
- 3 Speed settings
- Customize set program times
- Clock
- Intelli-Check™ Pre-filter life monitor bar
- Intelli-Check™ HEPA filter life monitor bar
- Filter reset function
- Low battery indicator

Set-Up

- **CONNECT THE BATTERY.** The programmable controls and real time clock are battery backed. Upon initial set-up, pull the protective film from the battery door so the battery will make contact and function (Fig. 2). This battery allows you to temporarily unplug your air cleaner without losing program settings.
- **INSTALL PRE-FILTER BEFORE USE.** Locate the initial pre-filter in the packaging. Refer to the "How to Install and Replace the Filters" section for proper installation.
- **SET CURRENT TIME.** Plug unit in outlet.

Fig. 2

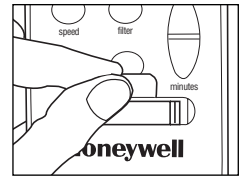

NOTE: The air cleaner cannot be programmed unless it is plugged into the outlet. Hold SET button down for approximately 3 seconds. The clock icon and word TIME will appear. You may adjust the hours using the up button and adjust the minutes using the down button. After the current time is set, repeatedly press SET button until (🕒) disappears.

Manual Operation

The default program setting upon initial start-up is Manual Operation.

- To go from Automatic Operation to Manual Operation press the PROGRAM button until both PG1 and PG2 disappear.
- To change the speeds in Manual Operation mode press the SPEED button to select the desired setting.
- The SPEED button will move through HIGH, MED, LOW, and OFF as noted on the display, and will function independent of programmed settings.

Pre-Set Program Cycle

To run one pre-set program cycle in a 24 hour period (PG1).

PG1 Pre-Setting to run Program One

P1-ON 4 PM HIGH SPEED

P1-OFF 8 AM

To activate pre-set PG1, Press the PROGRAM button once. PG1 will be displayed.

Your machine is now programmed to run from 4pm to 8am on HIGH (Fig. 3a, 3b).

Fig. 3a

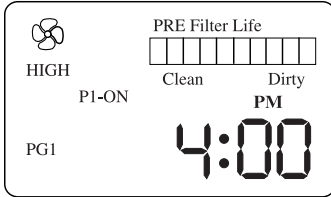
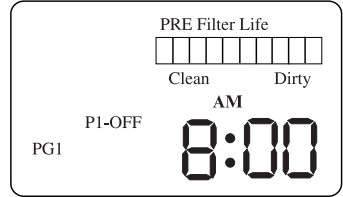

Fig. 3b



Customize Program Cycles

NOTE: The air cleaner cannot be programmed unless it is plugged into the outlet.

To SET program points:

Press the SET button and hold for 3 seconds to activate time function. The SET button will move through these programming functions:

Set (current) TIME.

Set PG1 cycle times P1-ON and P1-OFF.

Set PG2 cycle times P1-ON and P1-OFF, and P2-ON and P2-OFF.

Set EXIT mode and Run the clock.

To Customize the PG1 Program Settings to run **ONE ON/OFF Cycle** in a 24 hour period:

NOTE: You are unable to set the OFF time to be the same as the ON time.

- Press the SET button and hold for 3 seconds to activate time function. Move through programming functions by repeatedly pressing SET button until PG1 and P1-ON appear. The clock and program speed icons will appear (Fig. 4a).
- Adjust the time using the hours and minutes button (up for hours, down for minutes). This is the time that the machine will turn ON.
- Adjust the desired speed setting using the SPEED button.
- Press the SET button until PG1 and P1-OFF appear. The speed icon will disappear (Fig. 4b).
- Adjust the time using the hours and minutes button. This is the time that the machine will turn OFF.
- Repeatedly press SET button until (L) disappears.
- Press the PROGRAM button until PG1 appears. Unit will automatically operate per your settings.

Fig. 4a

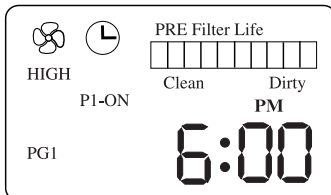
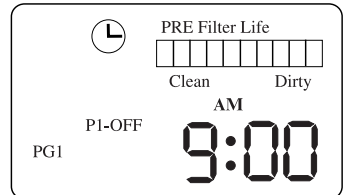

Fig. 4b



Customize Program Cycles (Cont'd)

To run **TWO** customized ON/OFF cycles in a 24 hour period (PG2):

NOTE: You are unable to set the OFF time to be the same as the ON time. The P2-ON time must be set for after the P1-OFF time.

- Press the SET Button and hold for 3 seconds to activate the time function. Move through programming functions until PG2 and P1-ON appear. The clock and program speed icons will appear (Fig. 5a).
- Adjust the time using the hours and minutes button (up for hours, down for minutes). This is the time that the machine will turn ON for the first ON/OFF cycle.
- Adjust the desired speed setting using the SPEED button.
- Press the SET button until PG2 and P1-OFF appear. The speed icon will disappear (Fig. 5b).
- Adjust the time using the hours and minutes button. This is the time that the machine will turn OFF for the first ON/OFF cycle.
- Press the SET button until PG2 and P2-ON appear. The speed icon will appear (Fig. 5c).
- Adjust the time using the hours and minutes button. This is the time that the machine will turn ON for the second ON/OFF cycle.
- Adjust the desired speed setting using the SPEED button.
- Press the SET button until PG2 and P2-OFF appear. The speed icon will disappear (Fig. 5d).
- Adjust the time using the hours and minutes button. This is the time that the machine will turn OFF for the second ON/OFF cycle.
- Continuously press SET button until you exit set time mode.
- Press the PROGRAM button until PG2 appears. Unit will automatically operate per your settings.

NOTE: When a program function is running (pre-set or customized program cycles), you may override the speed setting; the unit will continue with its programmed function once it reaches the next programmed time.

Fig. 5a

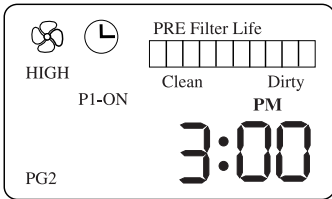

Fig. 5b

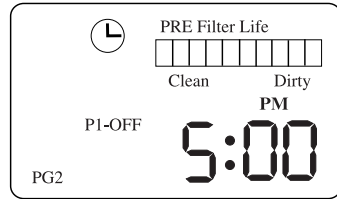

Fig. 5c

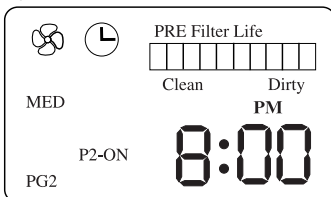
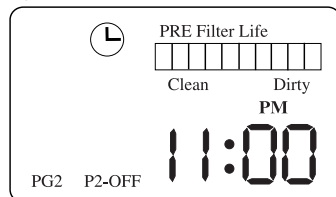

Fig. 5d



Remote Control

This air cleaner features a remote control handset for additional convenience. The remote control allows you to turn the air cleaner OFF and to change the running speed (LOW, MED, HIGH). **NOTE:** When a program function is running (pre-set or customized program cycles), you may override the speed setting; the unit will continue with its programmed function once it reaches the next programmed time.

Replacement Filters

HEPA Filter
Part Number

20500

Carbon Pre-filter
Part Number

38002

Replacement filters may be purchased from the retail outlet where you purchased the product. If you cannot locate one in your area, please call our Consumer Relations Dept. at (800) 332-1110 for assistance, e-mail us at service@honeywell.com or visit us at www.honeywell.com/yourhome.

Filter Replacement Intervals

CAUTION: Do not attempt to wash either the activated carbon pre-filter or the HEPA filter. They are not washable and washing will damage the filters.

With proper maintenance, your air cleaner is designed to provide years of high efficiency air cleaning. Our recommendations regarding filter replacement intervals are intended as guidelines only, as life expectancy of any filter media is dependent on the concentration of the contaminants to which the system is exposed. If there are sources of large amounts of contaminant generation (such as dust from woodworking or heavy smoking) the useful life of the filter media in your air cleaner may be reduced and require early replacement.

The primary HEPA filter should remain effective for 1 to 3 years, depending upon the environment in which the air cleaner is operating. Honeywell recommends changing the HEPA filter based upon operation conditions—every 3 years for light usage, 2 years for normal usage and 1 year for heavy usage.

The activated carbon pre-filter helps protect the HEPA filter by capturing lint and other large particles, and helps reduce normal household odors. It should be checked monthly and replaced at least every 3 months. If there are heavy concentrations of odors, smoke, or large particles in the home, you may need to change the pre-filter more often. We **DO NOT** recommend operating the air cleaner without the activated carbon pre-filter or without following the filter replacement guidelines.

Whenever the air resistance of the HEPA filter becomes excessive due to the amount of contaminants it has captured, the air volume output will begin to reduce and the sound level of the air cleaner will increase.

Intelli-Check™ Filter Monitors

This air cleaner is equipped with Intelli-Check Filter™ Monitors to serve as a convenient guideline for replacement of the pre-filter and HEPA filter based on the air cleaner's hours of use and operating speed. This is beneficial because a filter's life depends on the amount of air and contaminants drawn through it. Each filter bar will fill up from clean to dirty as its expected filter life is used up. Once the bar is completely full, it is time to check / replace the filter.

- To move between the PRE-FILTER bar and the HEPA FILTER bar, quickly press the FILTER button (Fig. 6a).
- To RESET a filter bar that appears on the display, press and hold the FILTER button for 5 seconds, or until the filter bar clears to CLEAN status (Fig. 6b).

Fig. 6a

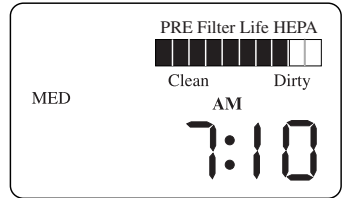

The Intelli-Check™ Filter Monitors calculate the expected filter life based on an assumed average operating time of 12 hours a day on medium speed. Therefore, it will indicate replacement of the Pre-filter in about 3 months, and the HEPA filter in about 1 year and 9 months. Depending upon your individual usage (environment, hours and speed of operation), you may need to check and replace the filters more or less frequently.

Fig. 6b

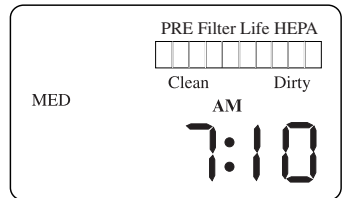

How to Install and Replace the Filters

INSTALL PRE-FILTER BEFORE INITIAL OPERATION. The initial pre-filter is packaged separately to ensure its freshness. BEFORE initial operation, locate the pre-filter in the package and install per the instructions (Refer to Page 2 "Construction" section).

DISCONNECT FROM POWER SUPPLY BEFORE SERVICING.

1. Unscrew locking mechanism counter-clockwise (Fig. 7).
2. Remove Endcap and remove filter assembly from unit (Fig. 8).
3. Undo fastener(s) and remove pre-filter.
4. As needed, replace HEPA Filter (there is no orientation to filter).
5. As needed, install new pre-filter by securing it around HEPA filter with the fastener(s) provided (Fig. 9).
6. Replace endcap.
7. Insert and tighten locking mechanism clockwise.
8. Discard used filter(s).
9. Plug in and RESET appropriate filter monitor(s) per instructions below.

Fig. 7

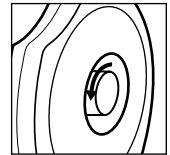

Fig. 8

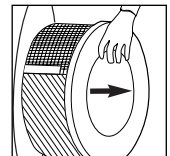
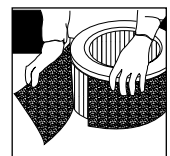

Fig. 9



- Press FILTER button until the PRE-FILTER or HEPA FILTER monitor you wish to reset appears on the display.
- Press and hold for 5 seconds, or until the filter bar clears fully to CLEAN status.

Battery Replacement

Remote control handset: Two 1.5V AAA size batteries. Replace as needed.

Control Panel Battery backup: Replace battery with Panasonic CR 2032, 3V only. Use of another battery may present a risk of fire or explosion. Replace when Battery Low icon appears on viewing screen (). Keep unit plugged in while replacing battery to prevent loss of customized programs. To replace battery, locate battery door on control panel. Use a flat head screwdriver to gently pry up both ends of the battery door (Fig. 10). Carefully remove battery holder from unit. Make sure that the (+) sign on the battery is facing up in the battery holder before returning the new battery to the unit. Dispose of used battery promptly. Keep away from children. Do not disassemble and do not dispose of in fire.

Fig. 10



Storage

If you store your **Honeywell** HEPA air cleaner for more than 30 days, we recommend:

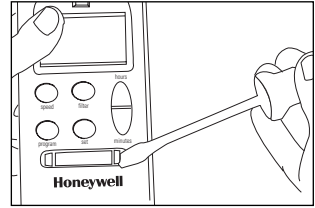
- Removing both the primary HEPA filter and the activated carbon pre-filter from the unit.
- Discarding the pre-filter.
- Wrapping the HEPA filter in an air-tight plastic bag or plastic wrap. Be sure that the filter is totally sealed.
- Remove and store batteries. Keep batteries away from children. **NOTE:** Removing control panel battery will erase customized programs and times.

To restore the air cleaner to service, unwrap the HEPA filter, install a new activated carbon pre-filter, reinstall both filters in the air cleaner and reinstall batteries. See "How to Replace the Filters", and "Battery Replacement" section for proper installation.

Troubleshooting

- For optimum performance, start on HIGH for a few minutes, then adjust to desired speed.
- This product may emit a "new" smell which will disappear over a relatively short period of operation.
- Check to make sure that the power cord is correctly connected to the outlet. **Note:** The unit can not be programmed unless it is plugged into the outlet.
- Test that the outlet is functioning properly using another appliance or lamp.
- Check the fuse or circuit breaker. The outlet may be overloaded if other appliances are also in use. Determine and correct the cause of the overload.
- If none of the above procedures restore operation, call Honeywell at (800) 332-1110 or e-mail us at service@honeywell.com for technical assistance. If the problem can not be resolved, see warranty terms and conditions in this owner's manual. Do not attempt to repair the unit yourself, as it may cause injury, and the warranty does not cover damage resulting from unauthorized attempts to repair or from any use not in accordance with this manual.

5 Year Limited Warranty

Honeywell HEPA Air Cleaners Model No. 17005

This product has been engineered and crafted with great care for your satisfaction. Be sure to fill out and return the enclosed card within 10 days of purchase.

A. This limited warranty applies to repair or replacement of product found to be defective in material or workmanship within 5 years of the date of purchase. This warranty does not apply to damage resulting from commercial, abusive, unreasonable use or supplemental damage. Defects that are the result of normal wear and tear will not be considered manufacturing defects under this warranty. HONEYWELL IS NOT LIABLE FOR INCIDENTAL OR CONSEQUENTIAL DAMAGES OF ANY NATURE. ANY IMPLIED WARRANTY, INCLUDING MERCHANTABILITY OR FITNESS FOR A PARTICULAR PURPOSE, ON THIS PRODUCT IS LIMITED IN DURATION TO THE DURATION OF THIS LIMITED WARRANTY. Some regions do not allow the exclusion or limitation of incidental or consequential damages or limitations on how long an implied warranty lasts, so the above limitations or exclusions may not apply to you. This warranty gives you specific legal rights, and you also may have other rights which vary from region to region. **This warranty applies only to the original Purchaser of this product.**

B. At its option, Honeywell will repair or replace this product if it is found to be defective in material or workmanship within the limited warranty period. Defective product should be returned to the place of purchase in accordance with store policy or to Honeywell.

C. This warranty does not cover damage resulting from unauthorized

attempts to repair or from any use not in accordance with this manual.

D. This warranty **DOES NOT** cover the pre-filter or the HEPA filter except for material or workmanship defects.

E. Return defective product to the following address with a brief description of the problem. Include proof-of-purchase and a U.S. \$10.00/ Canadian \$15.00 check or money order for handling, return packing and shipping charges. Please include your name, address and daytime phone number. You must prepay shipping charges. Mark carton "**Attention Returns Department!**"

Ship to:

In USA:

Honeywell
Returns Department
4755 Southpoint Drive
Memphis, TN 38118 U.S.A.

In Canada:

Honeywell
510 Bronte St. South
Milton, Ontario Canada L9T 2X6

If you experience a problem with your Air Cleaner, please see owner's guide for instructions. Please do not attempt to repair the air cleaner yourself. Doing so may void the warranty and could cause damage or personal injury. If the problem still persists, please call:

Honeywell
Consumer Relations Dept.
service@honeywell.com
Toll Free 1-800-332-1110.

Mail Questions or Comments to:

Honeywell
Consumer Relations Dept.
250 Turnpike Road
Southborough, MA 01772
U.S.A.

Visit our website at

www.honeywell.com/yourhome

Honeywell

Purificateur d'air HEPA programmable avec télécommande

LIRE ET CONSERVER CES INSTRUCTIONS
Installer le préfiltre avant la première utilisation.

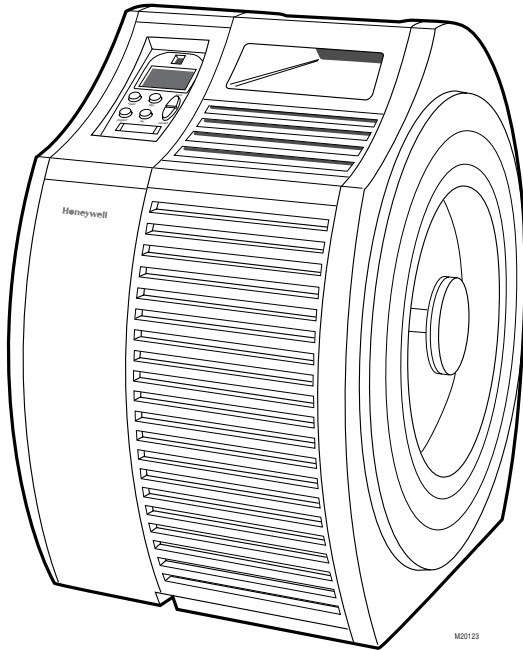

Guide d'utilisation

pour le purificateur d'air de modèle 17005

La science de l'air pur®

IMPORTANTES INSTRUCTIONS DE SECURITE

PRIERE DE LIRE ET DE CONSERVER CES INSTRUCTIONS DE SÉCURITÉ AVANT D'UTILISER LE URIFICATEUR D'AIR.

L'utilisation d'appareils électriques nécessite des précautions élémentaires afin de réduire les risques d'incendie, de choc électrique ou de blessures. Parmi les précautions à observer, on compte les suivantes:

1. Lire toutes les instructions avant d'utiliser le purificateur d'air.
2. Placer l'appareil là où il ne risque pas d'être renversé par les occupants de la maison.
3. Toujours régler l'appareil à la position **OFF** () et le débrancher quand il ne sert pas.
4. Pour débrancher l'appareil, le régler d'abord à la position **OFF** (), puis enlever la fiche de la prise de courant. Éviter de tirer sur le cordon d'alimentation.
5. Éviter d'utiliser tout appareil dont la fiche ou le cordon d'alimentation est endommagé. Éviter également d'utiliser l'appareil si celui-ci a montré des signes de mauvais fonctionnement, si on l'a laissé tomber ou s'il a été endommagé de quelque façon que ce soit. Tenir le cordon d'alimentation loin des surfaces chaudes.
6. Ne pas utiliser l'appareil en plein air.
7. Ne pas utiliser l'appareil s'il n'est pas complètement assemblé.
8. Éviter de faire passer le cordon d'alimentation sous les tapis ou de le recouvrir d'une carquette, d'un chemin de couloir, etc. Placer l'appareil à un endroit où l'on ne risque pas de trébucher sur le cordon d'alimentation.
9. Éviter de faire fonctionner l'appareil dans une pièce contenant des gaz ou des vapeurs combustibles.
10. Éviter de laisser l'appareil à la pluie ou de le faire fonctionner à proximité de l'eau, dans une salle de bains, une salle de lessive ou dans tout autre endroit humide.
11. L'appareil doit toujours être en position verticale durant le fonctionnement.
12. S'assurer qu'aucun corps étranger ne pénètre dans les ouvertures prévues pour la ventilation ou l'évacuation, au risque de recevoir une décharge électrique ou d'endommager l'appareil. Ne pas bloquer les ouvertures servant à l'admission ou à l'évacuation de l'air.
13. Installer le purificateur d'air à proximité d'une prise de courant et éviter d'utiliser une rallonge.
14. Ce produit est équipé d'une fiche polarisée (fiche dont l'une des lames est plus large que l'autre). Afin de réduire les risques de choc électrique, cette fiche ne peut être insérée que d'une seule manière dans la prise de courant polarisée. Si la fiche ne s'insère pas complètement dans la prise, tourner la fiche. Si la fiche ne s'insère toujours pas dans la prise, contacter un électricien. **ÉVITER** de contourner le dispositif de sécurité que constitue la fiche polarisée.
15. Une connexion trop lâche de la fiche dans la prise de courant c.a. peut entraîner une surchauffe et une déformation de la fiche. Contacter un électricien pour faire remplacer les prises de courant lâches ou usées.
16. Éviter de s'asseoir sur le purificateur d'air, de se tenir debout dessus ou de déposer des objets lourds dessus.
17. Couper l'alimentation électrique avant d'effectuer l'entretien de l'appareil.

MISE EN GARDE : Afin de réduire le risque d'incendie ou de choc électrique, éviter d'utiliser une commande de vitesse transistorisée avec le purificateur d'air.

MISE EN GARDE : La pile qui se trouve dans cet appareil peut engendrer un incendie ou des brûlures si elle est mal utilisée. Éviter de la recharger, de la démonter, de la chauffer à une température supérieure à 100 °C (212 °F) ou de l'incinérer. Remplacer la pile par une pile Panasonic CR 2032 de 3 V uniquement. L'utilisation d'un autre genre de pile peut entraîner un risque d'incendie ou d'explosion.

Félicitations

Vous possédez maintenant un purificateur d'air HEPA portatif de grande qualité, conçu et fabriqué pour votre satisfaction.

Les représentants de notre Service à la clientèle se feront un plaisir de répondre à toute question ou préoccupation que vous pourriez avoir concernant votre purificateur d'air. Il suffit de téléphoner à notre Service à la clientèle, au (800) 332-1110 ou de nous envoyer un courriel à l'adresse service@honeywell.com.

Qualité/Fiabilité

L'air intérieur peut facilement être contaminé par la présence de gens dans une pièce, l'infiltration d'air provenant de l'extérieur, ainsi que par certaines sources de contamination. Pour cette raison, nous vous recommandons de faire fonctionner votre purificateur d'air 24 heures sur 24. Toutefois, cet appareil est équipé de pratiques commandes programmables qui permettent de prérégler le moment où l'appareil cesse de fonctionner lorsque vous vous absentez et se remet en marche pendant les périodes où vous vous trouvez habituellement dans la pièce. Vous réduisez ainsi vos coûts d'énergie. Pour obtenir un rendement optimal, réglez le purificateur d'air de sorte qu'il se mette en marche environ une heure avant que vous occupiez la pièce.

Ce purificateur d'air envoie l'air filtré vers le haut, ce qui fait qu'on peut le placer presque n'importe où sur le plancher. Bien que le purificateur d'air ne traite pas tout l'air de la pièce, plus grand est le volume d'air qui passe dans le filtre, plus grand est le volume d'air filtré renvoyé dans la pièce. Les purificateurs d'air portatifs offrent un bien meilleur rendement lorsqu'ils sont placés dans une pièce dont toutes les portes et fenêtres sont fermées.

REMARQUE: En raison de l'important volume d'air aspiré par le purificateur d'air, on recommande de nettoyer fréquemment les lieux entourant l'appareil et d'y passer souvent l'aspirateur afin de prévenir l'accumulation de saleté dans l'appareil. Si l'appareil est placé sur une moquette de couleur pâle, on recommande de placer sous l'appareil un paillason ou une carpette afin de faciliter le nettoyage et de prévenir les taches permanentes. Cette précaution est particulièrement importante dans les intérieurs où la contamination est plus grande, en raison de la présence de fumeurs ou de foyers, par exemple.

Conception

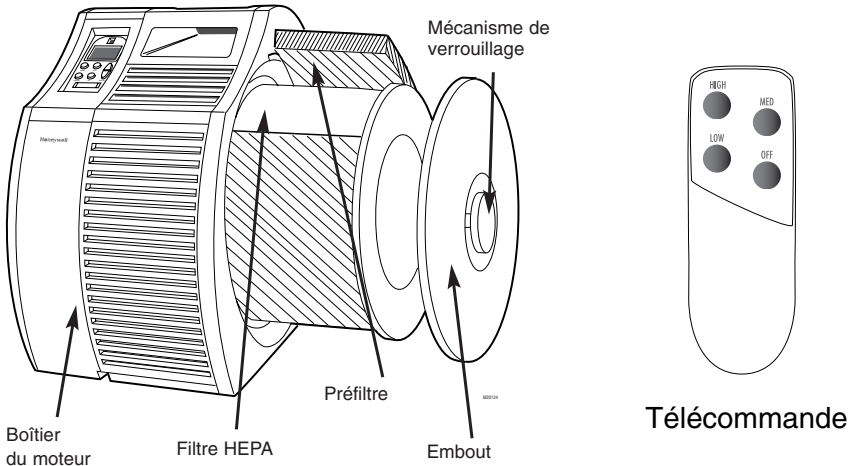

Caractéristiques des commandes programmables

Fig. 1

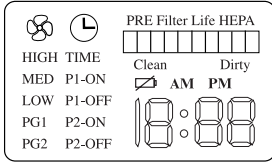

Parmi les caractéristiques des commandes programmables, on compte (Fig. 1) :

- commande manuelle ou fonctionnement automatique programmé
- 3 réglages de vitesse
- programmes personnalisés de réglage horaire
- horloge
- barre de contrôle du préfiltre Intelli-Check^{MD}
- barre de contrôle du filtre HEPA Intelli-Check^{MD}
- remise à zéro du contrôle des filtres
- indicateur de pile faible

Installation

- **RACCORDEMENT DE LA PILE** . Les commandes programmables et l'horloge temps réel sont alimentées par une pile. Au moment de l'installation initiale, retirer la pellicule protégeant la pile afin que cette dernière fasse contact et alimente les commandes (Fig. 2). Cette pile permet de débrancher temporairement le purificateur d'air sans perdre les réglages de programmation.
- **INSTALLATION DU PRÉFILTRE AVANT LA MISE EN MARCHÉ** . Repérer le préfiltre initial dans l'emballage. Consulter la section intitulée « Comment installer et remplacer les filtres » pour s'assurer d'avoir une installation adéquate.
- **RÉGLAGE DE L'HEURE RÉELLE** . Brancher l'appareil.
REMARQUE: Il est impossible de programmer l'appareil sans l'avoir d'abord branché. Appuyer sur le bouton « SET » (RÉGLER) pendant environ 3 secondes. L'icône de l'horloge, ainsi que le mot « TIME » (HEURE) apparaîtront. On peut régler l'heure en utilisant le bouton du haut et les minutes en utilisant le bouton du bas. Après avoir réglé l'heure, appuyer sur le bouton « SET » jusqu'à ce que l'icône de l'horloge  ait disparu.

Fig. 2



Fonctionnement en mode manuel

L'appareil qui est mis en marche pour la première fois a comme programmation implicite de fonctionner en mode manuel.

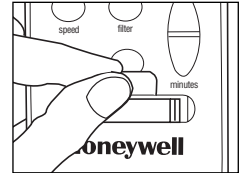
- Pour passer du mode automatique au mode manuel, appuyer sur le bouton « PROGRAM » (PROGRAMMATION) jusqu'à ce que les repères PG1 et PG2 disparaissent.
- Pour changer la vitesse en mode manuel, appuyer sur le bouton « SPEED » (VITESSE) pour choisir le réglage désiré.
- Le bouton « SPEED » affiche successivement les mots « HIGH » (ÉLEVÉE), « MED » (MOYENNE), « LOW » (FAIBLE) et « OFF » (ARRÊT) et fonctionne indépendamment des réglages programmés.

Cycle de programme préréglé

Exécution d'un cycle de programme préréglé dans une période de 24 heures (PG1)

Préréglage du PG1 pour exécution du Programme 1

P1-MARCHE 4 PM VITESSE ÉLEVÉE

P1-ARRÊT 8 AM

Pour lancer le PG1 préréglé, appuyer une fois sur le bouton « PROGRAM » (PROGRAMMATION). Le PG1 s'affichera. L'appareil est maintenant programmé pour fonctionner de 16 h à 8 h à la vitesse élevée (Fig. 3a, 3b).

Fig. 3a

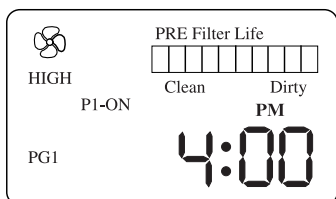
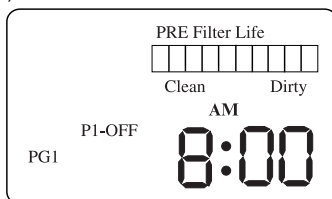

Fig. 3b



Personnalisation des cycles de programmes

REMARQUE: Il est impossible de programmer l'appareil sans l'avoir d'abord branché.

Réglage des éléments du programme :

Appuyer sur le bouton « SET » pendant trois secondes pour actionner la fonction d'heure. Le bouton « SET » affichera les fonctions de programmation suivantes :

Set (current) TIME (Réglage de l'heure réelle).

Set PG1 cycle times P1-ON and P1-OFF. (Réglage des heures du cycle PG1 - P1-MARCHE et P1-ARRÊT)

Set PG2 cycle times P1-ON and P1-OFF, and P2-ON and P2-OFF. (Réglage des heures du cycle PG2 - P1-MARCHE et P1-ARRÊT, et P2-MARCHE et P2-ARRÊT)

Set EXIT mode and Run the clock. (Réglage du mode SORTIE et lancement de l'horloge).

Pour personnaliser le réglage du programme PG1 afin qu'il exécute UN cycle MARCHE/ARRÊT dans une période de 24 heures:

REMARQUE : Il est impossible de régler la même heure pour l'arrêt et la mise en marche.

- Appuyer sur le bouton « SET » pendant trois secondes pour actionner la fonction d'heure. Appuyer encore sur le bouton « SET » pour faire afficher les fonctions de programmation, jusqu'à ce que les repères PG1 et P1-ON apparaissent. Les icônes de l'horloge et de la vitesse apparaîtront (Fig. 4a).
- Régler l'heure en appuyant sur le bouton des heures et des minutes (en haut pour les heures, en bas pour les minutes). C'est l'heure où l'appareil se mettra en marche.
- Régler la vitesse désirée en appuyant sur le bouton « SPEED ».
- Appuyer sur le bouton « SET » jusqu'à ce que les repères PG1 et P1-OFF apparaissent. L'icône de vitesse disparaîtra (Fig. 4b).
- Régler l'heure en appuyant sur le bouton des heures et des minutes. C'est l'heure où l'appareil arrêtera de fonctionner.
- Appuyer plusieurs fois sur le bouton « SET » jusqu'à ce que l'icône de l'horloge (⌚) disparaisse.
- Appuyer sur le bouton « PROGRAM » (PROGRAMMATION) jusqu'à ce que le repère PG1 apparaisse. L'appareil fonctionnera automatiquement en fonction des réglages effectués.

Fig. 4a

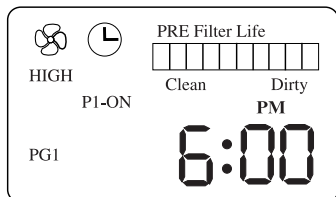
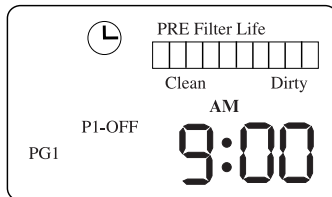

Fig. 4b



Personnalisation des cycles de programmes (suite)

Pour exécuter **DEUX** cycles MARCHE/ARRÊT personnalisés dans une période de 24 heures :

REMARQUE : Il est impossible de régler la même heure pour l'arrêt et la mise en marche. Le P2-ON doit être réglé de manière à subvenir après le P1-OFF.

- Appuyer sur le bouton « SET » pendant trois secondes pour actionner la fonction d'heure. Appuyer encore sur le bouton « SET » pour faire afficher les fonctions de programmation, jusqu'à ce que les repères PG2 et P1-ON apparaissent. Les icônes de l'horloge et de la vitesse apparaîtront (Fig. 5a).
- Régler l'heure en appuyant sur le bouton des heures et des minutes (en haut pour les heures, en bas pour les minutes). C'est l'heure où l'appareil se mettra en marche pour exécuter le premier cycle MARCHE/ARRÊT.
- Régler la vitesse désirée en appuyant sur le bouton « SPEED ».
- Appuyer sur le bouton « SET » jusqu'à ce que les repères PG2 et P1-OFF apparaissent. L'icône de vitesse disparaîtra (Fig. 5b).
- Régler l'heure en appuyant sur le bouton des heures et des minutes. C'est l'heure où l'appareil arrêtera de fonctionner dans le premier cycle MARCHE/ARRÊT.
- Appuyer sur le bouton « SET » jusqu'à ce que les repères PG2 et P2-ON apparaissent. L'icône de vitesse apparaîtra (Fig. 5c).
- Régler l'heure en appuyant sur le bouton des heures et des minutes. C'est l'heure où l'appareil se mettra en marche pour exécuter le second cycle MARCHE/ARRÊT.
- Régler la vitesse désirée en appuyant sur le bouton « SPEED ».
- Appuyer sur le bouton « SET » jusqu'à ce que les repères PG2 et P2-OFF apparaissent. L'icône de vitesse disparaîtra (Fig. 5d).
- Régler l'heure en appuyant sur le bouton des heures et des minutes. C'est l'heure où l'appareil arrêtera de fonctionner dans le second cycle MARCHE/ARRÊT.
- Appuyer sur le bouton « SET » plusieurs fois jusqu'à l'obtention de la fonction de sortie du mode de réglage de l'heure.
- Appuyer sur le bouton « PROGRAM » (PROGRAMMATION) jusqu'à ce que le repère PG2 apparaisse. L'appareil fonctionnera automatiquement en fonction des réglages effectués.

REMARQUE: Lorsqu'un programme s'exécute (cycles de programmes pré-réglés ou personnalisés), on peut changer le réglage de vitesse; l'appareil suit sa programmation jusqu'à ce qu'il atteigne une nouvelle heure programmée.

Fig. 5a

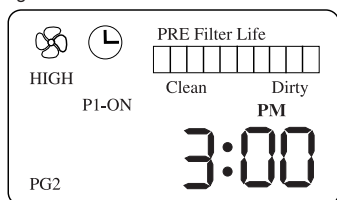

Fig. 5b

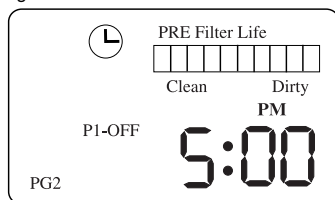

Fig. 5c

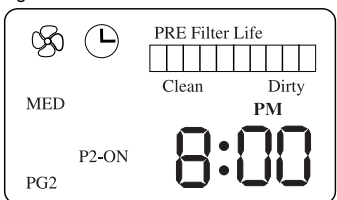
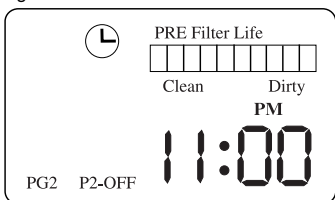

Fig. 5d



Télécommande

Ce purificateur d'air est livré avec une pratique télécommande. La télécommande permet de couper le fonctionnement de l'appareil ou d'en changer la vitesse de fonctionnement (FAIBLE, MOYENNE, ÉLEVÉE). **REMARQUE** : Lorsque l'appareil exécute un programme (cycles de programmes pré-réglés ou personnalisés), on peut changer le réglage de vitesse; l'appareil suit sa programmation jusqu'à ce qu'il atteigne une nouvelle heure programmée.

Filtres de rechange

N° de pièce
Filtre HEPA

27352

N° de pièce
Préfiltre au charbon

37352

Les filtres de rechange sont vendus dans le magasin de vente au détail où l'appareil a été acheté. Pour connaître le concessionnaire de votre région, téléphonez à notre Service à la clientèle, au (800) 332-1110, envoyez-nous un courriel à l'adresse service@honeywell.com ou, encore, visitez notre site Web, à www.honeywell.com/yourhome.

Remplacement des filtres

REMARQUE : NE PAS TENTER DE LAVER LE PRÉFILTRE AU CHARBON ACTIVÉ, NI LE FILTRE HEPA, CE QUI LES ENDOMMAGERAIT. LES FILTRES NE SONT PAS LAVABLES.

S'il est adéquatement entretenu, ce purificateur d'air offrira un excellent rendement pendant des années. Nos recommandations concernant la fréquence de remplacement des filtres ne sont que des indications générales. La durée de service de tout média filtrant dépend du degré de concentration des contaminants auxquels il est exposé. La présence de sources polluantes importantes (telles le travail du bois ou le tabagisme) risque de diminuer la durée de service du média filtrant de votre purificateur d'air.

Le filtre HEPA principal devrait rester efficace pendant une période de 1 à 3 ans, selon l'environnement dans lequel l'appareil est utilisé. Honeywell recommande de changer le filtre HEPA selon l'utilisation qui est faite de l'appareil : tous les trois ans pour un usage faible, tous les deux ans pour un usage normal et tous les ans pour un usage important.

Le préfiltre au charbon activé retient la charpie et les autres grosses particules et aide ainsi à protéger le filtre HEPA et à atténuer les odeurs ménagères courantes. Il devrait être vérifié chaque mois et remplacé au moins tous les 3 mois, ou plus souvent, si l'appareil fonctionne dans un environnement où il y a des concentrations importantes d'odeurs, de fumée ou de grosses particules. Il N'EST PAS recommandé de faire fonctionner le purificateur d'air sans le préfiltre au charbon activé ou sans avoir suivi les directives de remplacement du filtre.

Quand la résistance à l'air qu'oppose le filtre HEPA devient excessive en raison de la quantité de contaminants présents dans le filtre, le débit d'air de l'appareil commence à diminuer, et le son émis par le purificateur d'air augmente.

Dispositifs de contrôle des filtres Intelli-Check^{MD}

Le purificateur d'air est équipé des pratiques dispositifs de contrôle des filtres Intelli-Check^{MD} permettant de connaître le moment où il convient de remplacer le préfiltre et le filtre HEPA, en fonction du nombre d'heures d'utilisation et de la vitesse de fonctionnement du purificateur d'air. Ces dispositifs sont avantageux, puisque la durée de service d'un filtre dépend du volume d'air et de la quantité des contaminants qui le traversent. Chaque barre de filtre passe de la position « Clean » (Propre) à la position « Dirty » (Sale) à mesure que la durée de service du filtre diminue. Une fois que la barre est complète, il est temps de vérifier ou de remplacer le filtre.

- Pour passer de la barre du préfiltre à la barre du filtre HEPA, appuyer rapidement sur le bouton « FILTER » (FILTRE) (Fig. 6a).
- Pour REMETTRE À ZÉRO une barre de filtre, appuyer sur le bouton « FILTER » pendant 5 secondes ou jusqu'à ce que la barre soit dégagée jusqu'à la position « CLEAN » (Fig. 6 b).

Fig. 6a

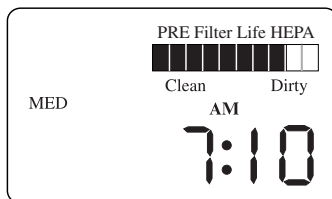
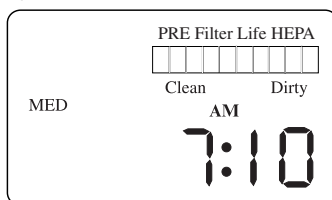

Fig. 6b



Les dispositifs de contrôle des filtres Intelli-Check^{MD} calculent la durée de service prévue des filtres en se basant sur une moyenne de 12 heures de fonctionnement par jour à vitesse moyenne. Donc, le dispositif de contrôle indiquera qu'il est temps de remplacer le préfiltre dans environ 3 mois, et le filtre HEPA, dans environ 1 an et 9 mois. En fonction de l'utilisation qui est faite de l'appareil (environnement, heures et vitesse de fonctionnement), il peut s'avérer nécessaire de vérifier et remplacer les filtres plus ou moins souvent.

Comment installer et remplacer les filtres

INSTALLER LE PRÉFILTRE AVANT DE METTRE L'APPAREIL EN

MARCHE. Le préfiltre est emballé séparément afin de préserver sa fraîcheur. AVANT de mettre l'appareil en marche pour la première fois, repérer le préfiltre et l'installer conformément aux instructions (consulter la page 2, section « Conception »).

Fig. 7

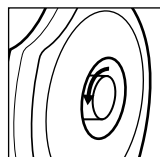

DÉBRANCHER DE L'ALIMENTATION AVANT L'ENTRETIEN

1. Dévisser le mécanisme de verrouillage en tournant dans le sens contraire des aiguilles d'une montre (Fig. 7).
2. Enlever le capuchon d'extrémité et retirer le module de filtration de l'appareil (Fig. 8).
3. Défaire l'attache (ou les attaches) et enlever le préfiltre.
4. Au besoin, remplacer le filtre HEPA (le filtre peut être placé dans n'importe quel sens).
5. Au besoin, installer un nouveau préfiltre en l'enroulant autour du filtre HEPA et en le maintenant en place à l'aide de l'attache (ou des attaches) fournie(s) (Fig. 9).
6. Replacer le capuchon d'extrémité.
7. Insérer le mécanisme de verrouillage et le serrer en tournant dans le sens des aiguilles d'une montre.
8. Jeter les vieux filtres.
9. Rebrancher l'appareil et remettre à zéro les dispositifs de contrôle des filtres en suivant les instructions ci-dessous.

Fig. 8

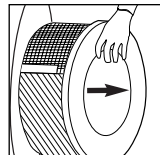
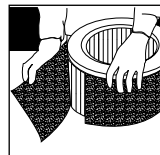

Fig. 9



- Appuyer sur le bouton « FILTER » jusqu'à ce que le dispositif de contrôle du filtre visé s'affiche.
- Appuyer sur le bouton pendant 5 secondes ou jusqu'à ce que la barre du filtre soit dégagée jusqu'à la position « CLEAN ».

Remplacement de la pile

Télécommande : Deux piles AAA de 1,5 V, à remplacer au besoin.

Pile auxiliaire du panneau de commandes : Remplacer la pile par une pile Panasonic CR 2032 de 3 V uniquement. L'utilisation d'un autre genre de pile peut entraîner un risque d'incendie ou d'explosion. Remplacer la pile lorsque l'icône de pile faible apparaît sur l'écran d'affichage (). Laisser l'appareil branché au moment de remplacer la pile, afin d'éviter de perdre la programmation personnalisée. Pour remplacer la pile, repérer la porte du compartiment de la pile sur le panneau de commandes. À l'aide d'un tournevis à lame plate, soulever doucement les deux extrémités de la porte du compartiment de la pile (Fig. 10). Avec précaution, retirer de l'appareil le support de la pile. Avant d'insérer la nouvelle pile dans l'appareil, s'assurer que le signe (+) de la pile est placé vers le dessus dans le support de la pile. Jeter rapidement la vieille pile. La tenir hors de portée des enfants. Éviter de la démonter ou de la jeter au feu.

Fig. 10



Entreposage

Si on prévoit ranger le purificateur d'air HEPA de **Honeywell** pendant plus de 30 jours, il est recommandé de prendre les mesures suivantes :

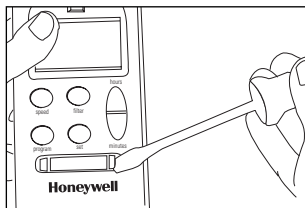
- Enlever de l'unité le filtre HEPA principal et le préfiltre à charbon actif.
- Jeter le préfiltre.
- Enrouler le filtre HEPA dans un sac en plastique ou une enveloppe en plastique hermétique. S'assurer que le filtre est complètement scellé.
- Enlever et ranger les piles. Tenir les piles hors de portée des enfants. **REMARQUE:** Lorsque la pile du panneau de commandes est retirée, la programmation personnalisée s'efface.

Avant de remettre en marche le purificateur d'air, débarrasser le filtre HEPA, installer un nouveau préfiltre au charbon activé et replacer les deux filtres et les piles dans le purificateur d'air. Consulter les sections intitulées « Comment installer et remplacer les filtres... » et « Remplacement de la pile » pour s'assurer d'une installation adéquate.

Dépannage

- Pour obtenir un rendement optimal, mettre l'appareil en marche en vitesse élevée (HIGH), le laisser fonctionner à cette vitesse pendant quelques minutes, puis le régler à la vitesse désirée.
- Il se peut que l'appareil dégage une odeur de « neuf » qui disparaîtra en peu de temps.
- S'assurer que le cordon d'alimentation est bien branché dans la prise de courant. **Remarque:** Il est impossible de programmer l'appareil sans l'avoir d'abord branché.
- Vérifier que la prise fonctionne correctement en utilisant un autre appareil, par ex. une lampe.
- Vérifier le fusible ou disjoncteur. La prise peut être surchargée si d'autres appareils sont utilisés en même temps. Déterminer la cause de la surcharge et corriger le problème.
- Si aucune de ces mesures ne fonctionne, téléphoner à Honeywell, au (800) 332-1110 ou envoyer un courriel à l'adresse service@honeywell.com pour parler à un spécialiste technique. Si le problème ne peut être résolu, consulter la garantie figurant au présent guide d'utilisation. Ne pas tenter de réparer l'appareil soi-même, ce qui pourrait entraîner des blessures. La garantie ne couvre pas les dommages découlant des tentatives de réparation non autorisées ou de toute utilisation non conforme au présent manuel..

Garantie Limitée

Purificateur d'air HEPA de Honeywell Modèle 17005

Ce produit a été conçu et fabriqué avec beaucoup de soins pour votre satisfaction.

La carte ci-jointe doit être remplie et retournée dans les 7 jours suivant l'achat.

A. Cette garantie limitée de 5 ans s'applique à la réparation ou au remplacement d'un produit comportant un vice de matière ou de main-d'oeuvre. Cette garantie ne s'applique pas aux dégâts découlant d'un usage commercial, abusif ou déraisonnable, ni aux dégâts supplémentaires. Les défaillances résultant de l'usure normale ne sont pas considérées comme des vices de fabrication en vertu de la présente garantie.

HONEYWELL N'EST NULLEMENT RESPONSABLE POUR LES DOMMAGES FORTUITS OU INDIRECTS, QUELS QU'ILS SOIENT. TOUTE GARANTIE IMPLICITE DE QUALITÉ MARCHANDE ET DE CONVENANCE RELATIVE À CE PRODUIT A LA MÊME DURÉE LIMITE QUE LA PRÉSENTE GARANTIE. Certaines régions ne permettent pas l'exclusion ou la limitation des dommages fortuits ou indirects, ni les limites de durée applicables à une garantie implicite; par conséquent, il est possible que ces limitations ou exclusions ne s'appliquent pas dans votre cas. Cette garantie vous confère des droits précis, reconnus par la loi. Ces droits diffèrent d'une région à l'autre, et il est possible que vous en ayez d'autres. Cette garantie s'applique uniquement à l'achat initial de ce produit.

B. À son gré, Honeywell réparera ou remplacera ce produit si l'on constate qu'il comporte un vice de matière ou de main-d'oeuvre. Tout produit défectueux devrait être renvoyé à l'endroit où il a été acheté, conformément à la politique du magasin, ou encore à Honeywell.

C. Cette garantie ne couvre pas les dommages découlant des tentatives de réparation non autorisées ou de toute utilisation non conforme au présent manuel.

D. La présente garantie **NE S'APPLIQUE PAS** au préfiltre ni au filtre HEPA, sauf si ces derniers comportent un vice de matière ou de main-d'oeuvre.

E. Retourner tout produit défectueux à l'adresse suivante, accompagné d'une brève description du problème. Inclure une preuve d'achat et un chèque ou un mandat de poste de 10,00 \$ US/13,00 \$ can. pour les frais de manutention, d'emballage de retour et d'expédition. Prière d'indiquer nom, adresse et numéro de téléphone durant la journée. Les frais d'expédition doivent être payés à l'avance. Prière d'inscrire sur la boîte **"Attention Repair Department"**

Adresser à :

Honeywell Inc.
4755 Southpoint Drive
Southpoint Distribution Center
Memphis, TN 38118
U.S.A.

Honeywell Consumer
Products Canada
510 Bronte St. South
Milton, Ontario Canada L9T 2X6

En cas de problème avec le purificateur d'air, consulter le guide d'utilisation. Prière de ne pas tenter de réparer l'appareil, ce qui pourrait annuler la garantie et risquerait d'occasionner des dommages et des blessures. Si le problème persiste, téléphoner sans frais au :

Honeywell Inc.
Service à la clientèle
1-800-332-1110.

Adresser questions et commentaires à :

Honeywell Inc.
Consumer Relations Dept.
250 Turnpike Road
Southborough, MA 01772
U.S.A.

Visitez notre site Web à :
www.honeywell.com/yourhome

Honeywell

Filtro de aire programático HEPA con control remoto

LEA Y GUARDE ESTAS INSTRUCCIONES
Instale pre-filtro antes del primer uso.

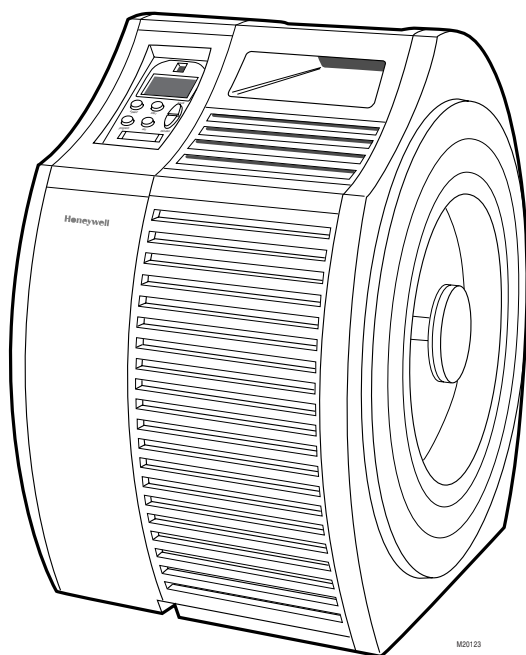

Manuel de Propietario

Para los filtros de aire del
serie de modelo 17005

La ciencia de Clean Air®

INSTRUCCIONES IMPORTANTES DE SEGURIDAD

SÍRVASE LEER Y AHORRAR ESTAS INSTRUCCIONES DE SEGURIDAD ANTES DE USAR ESTE FILTRO DE AIRE.

Siempre que utilice artefactos eléctricos, debe seguir precauciones básicas de seguridad para reducir el riesgo de incendio, choques eléctricos y lesiones personales, incluyendo las siguientes:

1. Lea todas las instrucciones antes de operar el filtro de aire.
2. Coloque el filtro de aire en un lugar donde no se puede resultar volcado por personas en la casa.
3. Siempre gire el filtro de aire a la posición de OFF (APAGADO) y desenchúfelo del tomacorriente mientras que no esté de uso.
4. Para desconectar el filtro de aire, al principio, gire el botón de mando a la posición de OFF (APAGADO), y después, tome el enchufe y saquelo del tomacorriente. Nunca arranque por el cable.
5. No use ningún producto si el cable o el enchufe están averiados, o si el producto funcional, o después de que haya sufrido alguna caída o avería de cualquier clase. Coloque el cable a distancia de superficies acaloradas.
6. No use el filtro de aire a la intemperie.
7. No use el filtro de aire hasta que esté completamente armado.
8. No pase el cable de alimentación debajo del alfombrado y no cubre el cable con alfombras pequeñas. Siempre coloque el cable de tal manera que no puede causar tropezones.
9. No use el filtro de aire en sitios donde existen gases o vapores combustibles.
10. No exponga el filtro de aire al lluvia, o lo utilice cerca de agua, en baños, zonas de lavandería o cualquier otra zona húmeda.
11. Debe que usar el filtro de aire en su posición vertical.
12. No permita que objetos extraños bloqueen ninguna abertura de escape o de ventilación, ya que esto puede causar choques eléctricos o daños al filtro de aire. No bloquee las entradas ni las salidas de aire.
13. Coloque el filtro de aire cerca de una tomacorriente y evite el uso de un cable de extensión eléctrica.
14. Este artefacto viene equipado con un enchufe polarizado (una hoja es más ancha que la otra). Para reducir el riesgo de choques eléctricos, este enchufe podrá introducirse en cualquier tomacorriente polarizado en un sólo sentido. Si no puede introducir el enchufe por completo en la tomacorriente, pruebe invirtiendo la posición del enchufe. Si aún así el enchufe no encaja, póngase en contacto con un electricista para que cambia la tomacorriente obsoleto. **NO TRATE** de anular la característica de seguridad del enchufe polarizado.
15. Una conexión floja entre el tomacorriente de CA (recipiente) podría resultar en el sobrecalentamiento y distorsión al enchufe. Póngase en contacto con un electricista calificado para que reemplace la tomacorriente floja o defectuoso.
16. No ponga objetos pesados encima del filtro de aire.
17. Antes de reparar el filtro de aire, desconéctelo del suministro de energía.

ATENCIÓN: Para reducir el riesgo de incendio o choques eléctricos, no use este filtro de aire con ningún aparato de regulación de velocidad de estado sólida.

PRECAUCIÓN: La batería que se use en este artefacto podría resultar en un incendio o quemado químico si se la maltrate. No intente de cargar, disarmar, calentar por más de 100°C (212°F), ni incinerar. Reemplace la batería solamente con un Panasonic CR 2022. El uso del cualquiera otra batería podría resultar en un incendio o explosión.

Felicidades

Ahora usted es el propietario de un filtro de aire HEPA portátil que ha sido fabricado y diseñado para su satisfacción.

Nuestros representantes de relaciones al consumidor se complacen en ayudarlo con cualquier pregunta o preocupación que pudiera tener con respecto a su filtro de aire. Sírvase llamar nuestro Departamento de relaciones al consumidor (Consumer Relations Department) a (800) 332-1110 para recibir asistencia o póngase en contacto con nuestra dirección electrónica a service@honeywell.com.

Para el mayor rendimiento

Le recomendamos que usted opere su filtro de aire 24 horas por día porque el aire del interior podría llegar a ser contaminado rápidamente por causa de actividad en una habitación, de infiltración de aire desde afuera, y de otros fuentes de contaminación. Sin embargo, esta unidad está equipada con controles de conservación de energía convenientes y programáticos que le permiten a preconfigurar el filtro de aire a apagar cuando no esté de casa y encender a la hora usual de usar la habitación, así reducir el costo de energía. Para el mayor rendimiento, configure que apague el filtro de aire por alrededor de una hora ú poco más o menos antes de usar una habitación.

Este filtro de aire emite aire filtrado hacia arriba en la habitación, para que pueda situarlo en el piso en casi cualquier sitio. Mientras que no todo el aire de la habitación será elaborado por el filtro de aire, la mayor cantidad de aire que circule para el filtro la mayor cantidad de aire filtrado que estará devuelto en la habitación. Los filtros de aire portátiles estarán mucho más efectivos en habitaciones donde están cerradas todas las puertas y ventanas.

NOTA: Debido al gran cantidad de aire atraído en la dirección del filtro de aire, las áreas deberían estar limpiados y/o limpiado frecuentemente con aspiradora de polvo para prevenir alguna acumulación. Si la unidad está colocada encima de una alfombra de color claro, debería usar una alfombra pequeña para hacer la limpieza más fácil y para prevenir cualquiera mancha permanente. Esto es importante, particularmente en una casa que tiene una contaminación densa por causa del fumar o de hogares.

Estructuración

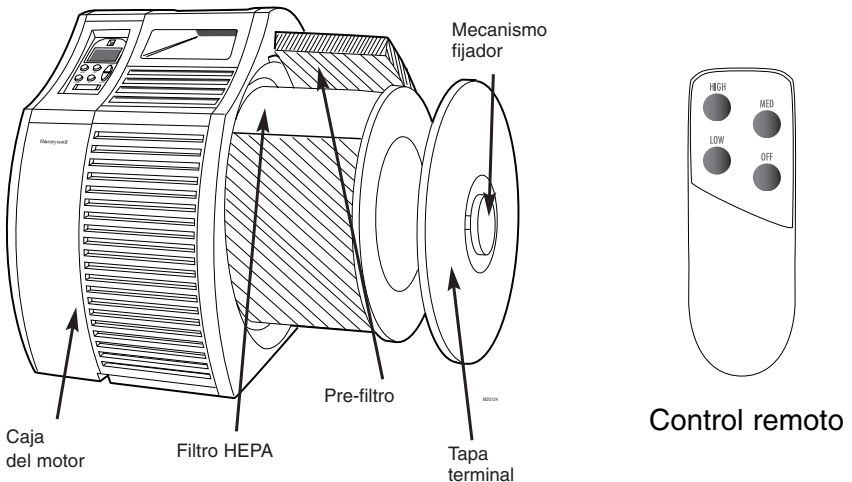

Características de mando programáticas

Fig. 1

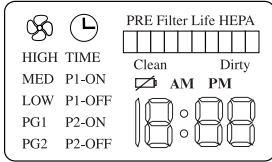

Las características de mando programáticas incluyen (Fig. 1):

- Control manual o funcionamiento automático programado
- 3 Configuraciones de velocidad
- Configurar horas de programación personalizadas.
- Reloj
- Barra monitoria de la vida del Pre-filtro Intelli-Check^{MR}
- Barra monitoria de la vida del filtro HEPA Intelli-Check^{MR}
- Función de configuración del filtro
- Indicador de batería gastada

Arreglo

- **CONECTE LA BATERÍA.** Los mandos programáticos y el reloj de la hora real están apoyados por una batería. Al tiempo del arreglo inicial, arranque la tela protectora de la puerta de la batería para que la batería haga contacto y empieza a funcionar. (Fig. 2). La batería le deja desenchufar su filtro de aire momentáneamente sin perder las configuraciones de programación.
- **INSTALE EL PRE-FILTRO ANTES DE USAR.** Busque el pre-filtro inicial en el empaque. Refiérase a la sección "Cómo Instalar y Reemplazar los Filtros" para la instalación apropiada.
- **PONGA LA HORA ACTUAL.** Enchufe la unidad en el tomacorriente.

Fig. 2

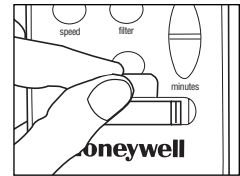

NOTA: No se puede programar el filtro de aire a no ser enchufado la unidad en el tomacorriente. Haga presión por abajo en el botón SET (CONFIGURACIÓN) por un tiempo de aproximadamente 3 segundos. El ícono del reloj y la palabra TIME (HORA) aparecerá. Se puede ajustar la hora por usar el botón hacia arriba y ajustar los minutos por usar el botón hacia abajo. Después de poner la hora actual, apriete repetidamente el botón SET (CONFIGURACIÓN) hasta que desaparezca el símbolo (🕒).

Funcionamiento manual

La configuración de programación predeterminada al momento inicial de encender es Manual Operation (Funcionamiento Manual).

- Para ir de Funcionamiento Automático a Funcionamiento Manual, apriete el botón PROGRAM (PROGRAMACIÓN) hasta que PG1 y PG2 desaparezcan.
- Para cambiar las velocidades en el modo Funcionamiento Manual, apriete el botón SPEED (VELOCIDAD) para seleccionar la configuración deseada.
- El botón SPEED (VELOCIDAD) pasará por las configuraciones de HIGH (ALTA), MED (MEDIA), LOW (BAJA), Y OFF (APAGADO) como se nota en el monitor, y funcionará independiente de las configuraciones programadas.

Ciclo de programación predeterminado

Para operar un ciclo de programación predeterminado en un período de tiempo de 24 horas (PG1).

PG 1 Configuración predeterminada para operar el Programa Uno
P1-ON(ENCENDIDO) 4 PM HIGH SPEED(VELOCIDAD ALTA)
P1-OFF(APAGADO) 8 AM

Para activar el PG 1 predeterminado, apriete el botón PROGRAM (PROGRAMACIÓN) una vez. PG 1 aparecerá. La máquina suya ya está programada a operar en HIGH (ALTA) desde 4pm hasta 8am (Fig. 3a, 3b).

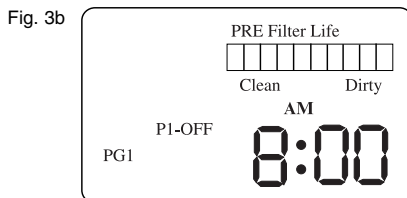
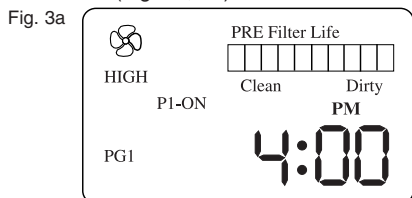

Personalizar los ciclos de programación

NOTA: No se puede programar el filtro de aire a no ser enchufado la unidad en el tomacorriente.

Para Configurar los puntos de programación:

Apriete el botón SET (CONFIGURAR) y presione por abajo por un tiempo de 3 segundos para activar la función de hora. El botón SET (CONFIGURAR) pasará por estas funciones de programación:

Set (current) TIME – Configurar HORA (actual).

Set PG1 cycle times P1-ON and P1-OFF– Configurar horas del ciclo de PG1 P1-ENCENDIDO y P1-APAGADO

Set PG2 cycle times P1-ON and P1-OFF, and P2-ON and P2-OFF-Configurar horas del ciclo de PG2 P1-ENCENDIDO y P1-APAGADO, y P2-ENCENDIDO y P2-APAGADO.

Set EXIT mode and Run the clock-Configurar el modo SALIDA y deje CORRER el reloj.

Para Personalizar las Configuraciones de programación PG1 para hacer FUNCIONAR UN Ciclo de ON/OFF (ENCENDIDO/APAGADO) por un período de tiempo de 24 horas:

NOTA: No se puede configurar la hora de OFF (APAGADO) a la misma hora de la hora de ON (ENCENDER).

- Apriete el botón SET (CONFIGURAR) y presione por abajo por un tiempo de 3 segundos para activar la función de hora. Pase por las funciones de programación por apretar repetidamente el botón SET (CONFIGURAR) hasta que aparezcan PG1 y P1-ON (ENCENDIDO). Los iconos de velocidad del reloj y programa aparecerán. (Fig. 4a).
- Configure la hora por usar los botones de horas y minutos (hacia arriba para las horas, hacia abajo para los minutos). Es en este momento que encenderá la máquina.
- Ajuste la configuración de velocidad deseada por usar el botón de SPEED (VELOCIDAD).
- Apriete el botón de SET (CONFIGURAR) hasta que aparezcan PG1 y P1-OFF (APAGADO). El ícono de la velocidad desaparecerá (Fig. 4b).
- Configure la hora por usar los botones de horas y minutos. Es en este tiempo que apagará la máquina.
- Apriete repetidamente el botón de SET (CONFIGURAR) hasta que el símbolo (⌚) desaparezca.
- Apriete el botón de PROGRAM (PROGRAMACIÓN) hasta que aparezca PG1. La unidad funcionará automáticamente según las configuraciones que hubiera seleccionado.

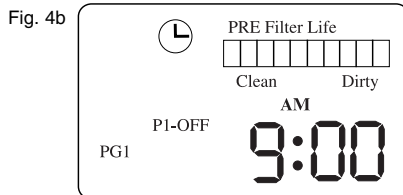
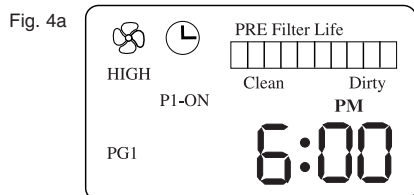

Personalizar los ciclos de programación (a continuación)

Para hacer operar **DOS** ciclos de ON/OFF (ENCENDIDO/APAGADO) personalizados en un periodo de tiempo de 24 horas (PG2):

NOTA: No se puede configurar la hora de OFF (APAGADO) a la misma hora que la hora de ON (ENCENDIDO). La hora P2-ON (ENCENDIDO) debe que ser configurada a alguna hora más tarde que la de P1-OFF (APAGADO).

- Apriete el botón SET (CONFIGURAR) y no perder puesto por un tiempo de 3 segundos para activar la función de hora. Pase por las funciones de programación hasta que aparezcan PG2 y P1-ON (ENCENDIDO). Los íconos de la velocidad del reloj y programa aparecerán (Fig. 5a).
- Ajuste la hora por usar los botones de horas y minutos (hacia arriba para horas, hacia abajo para minutos). Es en este tiempo que ENCENDERÁ la máquina para el primer ciclo ON/OFF (ENCENDIDO/APAGADO).
- Ajuste la configuración de velocidad deseada por usar el botón SPEED (VELOCIDAD)
- Apriete el botón SET (CONFIGURAR) hasta que aparezcan PG2 y P2-ON (ENCENDIDO). El ícono de velocidad desaparecerá. (Fig. 5b).
- Ajuste la hora por usar los botones de horas y minutos. Es en este tiempo que APAGARÁ la máquina para el primer ciclo ON/OFF (ENCENDIDO/APAGADO).
- Apriete el botón SET (CONFIGURACIÓN) hasta que aparezcan PG2 y P2-ON (ENCENDIDO). El ícono de velocidad aparecerá (Fig. 5c).
- Ajuste la hora por usar los botones de horas y minutos. Es en este tiempo que ENCENDERÁ la máquina para el segundo ciclo ON/OFF (ENCENDIDO/APAGADO).
- Ajuste la configuración de velocidad deseada por usar el botón SPEED (VELOCIDAD).
- Apriete el botón SET (CONFIGURACIÓN) hasta que aparezcan PG 2 y P2-OFF (APAGADO). El ícono de velocidad desaparecerá. (Fig. 5c).
- Ajuste la hora por usar los botones de horas y minutos. Es en este tiempo que APAGARÁ la máquina para el segundo ciclo ON/OFF (ENCENDIDO/APAGADO).
- Apriete el botón SET (CONFIGURACIÓN) repetidamente hasta que salga el modo de configuración de hora.
- Apriete el botón PROGRAM (PROGRAMACIÓN) hasta que aparezca PG2. La unidad funcionará automáticamente según las configuraciones que hubiera seleccionado.

NOTA: Mientras que está operando una función de programación (ciclos predeterminados o ciclos de programación personalizados), podría anular la configuración de velocidad: la unidad continuará con sus funciones programadas una vez que alcance la próxima hora programada.

Fig. 5a

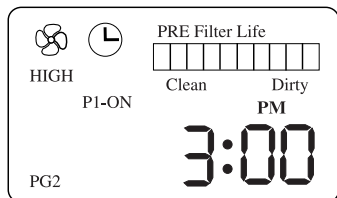

Fig. 5b

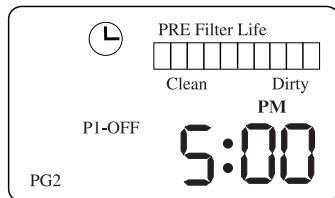

Fig. 5c

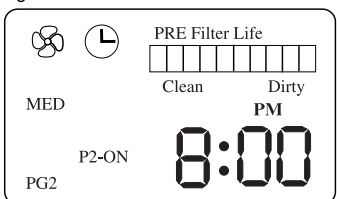
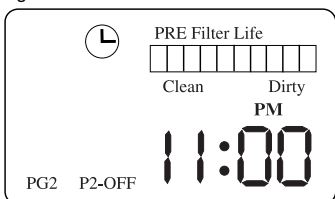

Fig. 5d



Control Remoto

Este filtro de aire es equipado con un aparato microtelefónico de control remoto para una comodidad adicional. El control remoto le permite APAGAR el filtro de aire y cambiar la velocidad de operación (LOW-BAJA, MED-MEDIA, HIGH-ALTA). **NOTA:** Mientras que está operando una función de programación (ciclos predeterminados o ciclos de programación personalizados), podría anular la configuración de velocidad; la unidad continuará con la función programada una vez que alcance la próxima hora programada.

Filtros de repuesto

Número de producto
del Filtro HEPA

27352

Número de producto
del Pre-filtro de carbón

37352

Se puede comprar filtros de repuesto en una tienda minorista o se los puede pedir del comerciante donde lo haya comprado el producto. Si no puede encontrar uno en su región, sírvase llamar nuestro Departamento de relaciones al consumidor (Consumer Relations Dept.) a (800) 332-1110 para recibir asistencia o nuestra dirección electrónica a: service@honeywell.com, o visite nuestro website a www.honeywell.com/yourhome.

Cómo reemplazar los filtros

ATENCIÓN: No trate de lavar el pre-filtro de carbón activado, el filtro HEPA. No son lavables y si se los lave dañará los filtros.

Con el mantenimiento propio, su filtro de aire es destinado a proveer años de filtración de aire de alta eficiencia. Nuestras recomendaciones con respecto a los intervalos de reemplazo del filtro son destinados para usar como guía solamente. El promedio de vida de cualquier media filtrante depende de la concentración de contaminantes a que esté expuesto el sistema. Si existen fuentes de generación de grandes cantidades de contaminantes (tal como polvo de carpentería o el fumar frecuente), la vida servible de la media filtrante en su filtro de aire podría ser reducida.

El filtro HEPA principal debería quedarse efectivo por un tiempo de 1 a 3 años, pero eso depende del ambiente en que esté funcionando el filtro de aire. Honeywell recomienda que cambie el filtro HEPA según las condiciones del uso – cada 3 años para el uso de poca frecuencia, 2 años para el uso regular, y 1 año para el uso muy frecuente.

El pre-filtro de carbón activado atrapa hilas y otras partículas grandes y ayuda en proteger el filtro HEPA. También ayuda con la reducción de olores comunes de casa. Debería reemplazar el pre-filtro cuando menos cada 3 meses. Si existen concentraciones densas de olores malos, de humo, o de partículas grandes por dentro de la casa, es posible que necesitara cambiar el pre-filtro que está activado por carbón más frecuentemente. **NO RECOMENDAMOS** que opere el filtro de aire sin el pre-filtro de carbón activado o sin observar la guía para el reemplazo del filtro.

En cualquier momento que la resistencia de aire del filtro HEPA llegue a ser excesiva por causa de la cantidad de contaminantes que se hayan sido capturada, el volumen de la extracción de aire comenzará a disminuir y la altura del sonido del filtro de aire aumentará un poco.

Monitores de los Filtros Intelli-Check^{MR}

Este filtro de aire viene equipado con Monitores de filtros Intelli-Check^{MR} para servir como guía conveniente para el reemplazo del pre-filtro y filtro HEPA basado en las horas del uso y la velocidad de funcionamiento del filtro de aire. Esto es beneficioso porque la vida del filtro depende de la cantidad de aire y de contaminadores que pasen por el filtro. Cada barra de filtro llenará de limpio a sucio al gastar la vida expectativa del filtro. Una vez que la barra está completamente llena, es el tiempo de inspeccionar/reemplazar el filtro.

Fig. 6a

- Para pasar entre la barra del PRE-FILTRO y la barra del FILTRO HEPA, apriete rápidamente el botón FILTER (FILTRO) (Fig. 6a).
- Para RESET (RECONFIGURAR) una barra del filtro que aparezca en el monitor, apriete sin perder puesta por un tiempo de 5 segundos, o hasta que la barra del filtro pase al estado de CLEAN (LIMPIO) (Fig. 6b).

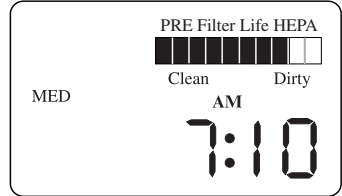

Los Monitores de los filtros Intelli-Check^{MR} cuentan la vida expectativa del filtro según un promedio supuesto de duración de uso de 12 horas por día en la velocidad media. Por lo tanto, se lo indicará la necesidad de reemplazar el Pre-filtro en aproximadamente un tiempo de 3 meses, y el filtro HEPA alrededor de un tiempo de 1 año y 9 meses. Es posible que necesitaria verificar y reemplazar los filtros más o menos frecuentemente según su uso personal (ambiente, horas, y velocidad de uso).

Fig. 6b

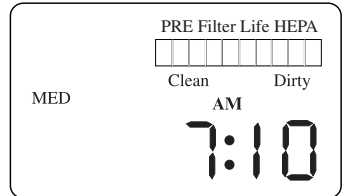

Cómo reemplazar los filtros

INSTALE PRE-FILTRO ANTES DEL PRIMER USO. El pre-filtro primero está empaquetado aparte para asegurar su frescura. ANTES del primer uso, busque el pre-filtro en el empaque y lo instale según las instrucciones. (Refiérase a página 2 bajo la sección "Construction").

Fig. 7

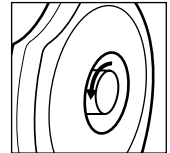

DESCONECTE DEL SUMINISTRO DE ENERGÍA ANTES DE REPARAR

1. Destornille el mecanismo fijador en el sentido contrario de las manecillas del reloj. (Fig. 7).
2. Quite la tapa terminal y saque el montaje del filtro de la unidad (Fig. 8).
3. Desate el(los) sujetador(es) y saque el pre-filtro.
4. Cuando es necesario, reemplace el filtro HEPA (no hay orientación al filtro).
5. As needed, install new pre-filter by securing it around HEPA filter with the fastener(s) provided (Fig. 9).
6. Vuelva a poner la tapa terminal.
7. Inserte y apriete el mecanismo fijador en el sentido de las manecillas del reloj.
8. Bote el(los) filtro(s) usado(s).
9. Enchufe la unidad y CONFIGURAR el(los) monitore(s) de filtro según las instrucciones a continuación.

Fig. 8

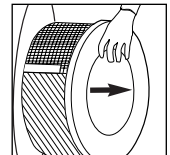
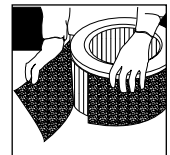

Fig. 9



- Apriete el botón FILTER (FILTRO) hasta que el monitor PRE-FILTER (PRE-FILTRO) O HEPA FILTER (FILTRO HEPA) que quiera
- Apriete sin perder puesto por 5 segundos, o hasta que la barra del filtro pase completamente al estado CLEAN (LIMPIO).

Reemplazo de la batería

Aparato microtelefónico de control remoto: Dos 1.5V baterías AAA. Reemplácelos cuando sea necesario.

Tablero de control de la batería substituta: Reemplace la batería solamente con Panasonic CR 2032, de 3V. El uso de cualquiera otra batería podría presentar el riesgo de incendio o explosión.

Reemplace cuando aparezca el ícono Battery Low (Batería gastada) en la pantalla del monitor (Fig. 10). Guarde enchufado la batería mientras que reemplaza la batería para evitar la pérdida de programaciones personalizadas. Para reemplazar la batería, busque la puerta de la batería en el tablero de control. Use un destornillador de cabeza perdida y levante cariñosamente con alzaprima los dos extremos de la puerta de la batería (Fig. 10). Saque con cariño el soporte de la batería de la unidad. Asegúrese que el símbolo (+) en la batería está posicionado cara arriba en el soporte de la batería antes de reponer la batería nueva en la unidad. Bote la batería gastada en seguida. Guárdela fuera del alcance de niños. No la disarme ni bótela en un incendio.

Fig. 10

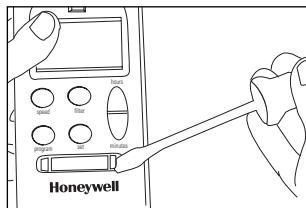

Almacenamiento

Si almacene su filtro de aire HEPA de **Honeywell** por un tiempo más de treinta días le recomendamos:

- Que quite el filtro HEPA principal y el pre-filtro que está activado por carbón de la unidad.
- Que bote el pre-filtro.
- Que envuelva el filtro HEPA en una bolsa plástica hermética o en alguna tipa de envoltura plástica. Asegúrese que el filtro está totalmente sellado
- Saque y almacene las baterías. Guarde las baterías fuera del alcance de niños.

NOTA: Sacar la batería del tablero control anulará las programaciones y horas personalizadas.

Para hacer funcionar de nuevo el filtro de aire, desempaque el filtro HEPA, instale un pre-filtro activado por carbón nuevo, vuelva a instalar ambos filtros en el filtro de aire y vuelva a instalar las baterías. Véase las secciones "Cómo Reemplazar los Filtros y El Reemplazo de la Batería" para la instalación apropiada.

Si no funciona el filtro de aire

- Para un rendimiento óptimo, al principio haga funcionar en HIGH (ALTA) por unos minutos, y después, fije la unidad a la velocidad deseada.
- Este producto podría emitir un olor de recién hecho, el que desaparecerá en un período de funcionamiento relativamente corto.
- Verifique para estar seguro de que el cable de alimentación está conectado correctamente al tomacorriente.
Nota: La unidad no se la puede programar salvo cuando está enchufado en el tomacorriente.
- Pruebe que está funcionando propiamente el tomacorriente por usar otro artefacto o lámpara.
- Verifique el fusible y el disyuntor. Es posible que el tomacorriente esté sobrecargado si otros artefactos también están en uso. Establece y arregle la causa de la sobrecarga.
- Si ninguno de los procedimientos sobredichos devuelven el funcionamiento, llámese: Honeywell a (800) 332-1110 o escriba por la dirección electrónica a service@honeywell.com para asistencia técnica. Si no se puede resolver el problema, véase los términos y condiciones de la garantía en este manual. No trate de reparar la unidad por usted mismo, ya que podría causar lesiones. La garantía no ampara los daños que resultaren de intentos no autorizados para la reparación o de cualquier uso en desacuerdo con este manual.

Garantía limitada por cinco años

Filtros de Aire HEPA de Honeywell Número de modelo de serie 17000

Este producto ha sido diseñado y fabricado con mucho cariño por su satisfacción. **Cerchiórese de rellenar y devolvernos la tarjeta adjunta dentro de los 7 días posteriores a la compra.**

A. Esta garantía limitada se aplica a la reparación o el reemplazo de algún producto defectuoso en los materiales o en la mano de obra dentro de los cinco años posteriores a la compra. Esta garantía no cubre los daños que resulten por maltrato, usos comerciales o irrazonables o por daños suplementarios. Aquellos defectos que resultan del uso y desgaste normal no se considerarán como defectos de fabricación según esta garantía. **HONEYWELL NO ES RESPONSABLE DE DAÑOS CONSECUCIONALES O INCIDENTALES DE NINGUNA NATURALEZA. CUALQUIER GARANTÍA IMPLÍCITA INCLUYENDO LA DE COMERCIALIZACIÓN O ADAPTABILIDAD PARA CUALQUIER PROPÓSITO EN PARTICULAR ESTÁ LIMITADA EN DURACIÓN A LA DURACIÓN DE ESTA GARANTÍA.** Algunas jurisdicciones no permiten exclusiones o limitaciones por daños incidentales o consecucionales, así como limitaciones o exclusiones mencionadas anteriormente pudieren no ser aplicables a usted. Esta garantía le ofrece ciertos derechos legales específicos y usted pudiera tener también otros derechos que varían de una jurisdicción a otra. **Esta garantía es aplicable únicamente al comprador original de este producto.**

B. Honeywell reparará o reemplazará este producto a su opción, si el producto se hubiera encontrado defectuoso en los materiales o en la mano de obra. El producto defectuoso deberá ser devuelto al sitio en donde lo compró; de acuerdo con la política de la tienda o a Honeywell.

C. Esta garantía no ampara los daños que resultaran de intentos no autorizados para la reparación o de cualquier uso en desacuerdo con este manual.

D. Esta garantía **NO CUBRE** el pre-filtro, el filtro HEPA o el filtro CPZ^{MR} aparte de defectos en los materiales o en la mano de obra.

E. El producto defectuoso debe devolverse a la dirección siguiente y acompañado de una descripción breve del problema. Incluya una prueba de la compra y un cheque o una orden de pago por \$10.00 USD/\$15.00 CDA para cubrir los gastos de manejo, empaque y despacho. Sírvase incluir su nombre, dirección y un número de contacto durante el día. Los gastos de despacho deberán ser pagados de antemano por usted. **Escriba en la caja "Attention Repair Department"**
Envíelo a:

Honeywell Consumer Products
4755 Southpoint Drive
Southpoint Distribution Center
Memphis, TN 38118
U.S.A.

En Canada:

Honeywell Consumer Products
Canada
510 Bronte St. South
Milton, Ontario Canada L9T 2X6

Si tiene problemas con su filtro de aire, sírvase consultar el manual de propietario para obtener instrucciones. Le rogamos que no intente abrir o reparar el filtro de aire usted mismo. Si lo intenta, la garantía pudiera quedar sin efecto y pueden ocasionarse daños o lesiones personales. Si el problema perdura, sírvase llamar a Honeywell Departamento de servicio a los clientes
1-800-332-1110 sin costo.

Puede enviar por correo sus preguntas o comentarios a:

Honeywell
Consumer Relations Dept.
250 Turnpike Road
Southborough, MA 01772 U.S.A.

o escribanos a la dirección electrónica:
service@honeywell.com

Visite nuestro website a:
www.honeywell.com/yourhome

ARGENTINA**HONEYWELL - BUENOS AIRES**

HONEYWELL S.A.I.C.
AV. BELGRANO 1156
1092 BUENOS AIRES
ARGENTINA
TEL. # 8-011-(54-114) 383-3627-7012
FAX # 8-011-(54-114) 325-6470 - DIRECT FAX LINE
FAX # 8-011-(54-114) 383-3627 - ASK FOR FAX LINE

CHILE**HONEYWELL - CHILE**

HONEYWELL CHILE S.A.
ELIODORO YAÑEZ 2887
PROVIDENCIA 6651323
SANTIAGO, CHILE
TEL. # 8-011 (56-2) 425-8400
FAX # 8-011 (56-2) 425-8410

MEXICO**HONEYWELL - MEXICO CITY**

HONEYWELL S.A. DE C.V.
AV. CONSTITUYENTES NO. 900
COL. LOMAS ALTAS
MEXICO CITY, D.F. 11950 - MEXICO
TEL. # 8-011 (52-5) 081-0200
FAX # 8-011 (52-5) 081-0201

HONEYWELL - FLORIDA

480 SAWGRASS CORPORATE PARKWAY, SUITE 200
SUNRISE, FLORIDA 33325
TEL. # 954-845-2600
FAX # 954-845-2605

BRAZIL**HONEYWELL - BRASIL**

HONEYWELL DO BRASIL & CIA.
576 TAMBORÉ AVENUE - ALPHAVILLE - BARUERI - SP.
CP 064600-000
TEL. # 8-011-55-11-7266-19-00
FAX # 8-011-55-11-7266-19-05

PUERTO RICO**HONEYWELL - PUERTO RICO**

HONEYWELL
CALLE ORTEGON #26
CAPARRA HEIGHTS
GUAYNABO, PUERTO RICO 00968
TEL. # 8-(787) 792-7075
FAX # 8-(787) 792-0053
CONSUELO VEITÍA - GENERAL MANAGER
ORLANDO VEGA - F & A MANAGER

VENEZUELA**HONEYWELL - VENEZUELA**

HONEYWELL C.A.
AVENIDA PRINCIPAL
LOS CORTIJOS DE LOURDES
EDIFICIO HONEYWELL
CARACAS, 1071, VENEZUELA
TEL. # 8-011 (58-2) 239-0211/HVN 273-0511
FAX # 8-011 (58-2) 235-2396

www.achooallergy.com